

OriALU

Panneaux et Portes

02/2020

ALUMINIUM

Collections contemporaine & classique

ORIALU, une écoute à toutes vos envies !

Après 20 ans d'expérience, les collections de panneaux d'ORIALU reflètent innovation et savoir-faire

➤ Des produits 100% sur-mesure !

Nos produits sont fabriqués dans notre usine Espagnole.
Tout est travaillé, transformé, façonné, pour donner vie à des collections éclatantes.
Modernisation des moyens de production, produits innovants et performants, des outils d'aide à la vente (tarifs dans les logiciels de chiffrage).

➤ Des outils de dernière génération CNC

ORIALU possède aujourd'hui des équipements de production de dernières générations, une équipe qualifiée
Ce qui permet une gestion des délais performante .

➤ Une équipe pour vous Satisfaire

Chez **ORIALU**, on cultive l'amour du travail bien fait et la synergie des compétences.
Le professionnalisme est plus que jamais d'actualité et se décline dans tous les métiers de l'entreprise. Qu'il s'agisse de concevoir, fabriquer, mobiliser les équipes, **ORIALU** met tous les moyens en œuvre pour vous proposer des produits à la hauteur de vos exigences.



LIGHT

WOOD

PURE

VINTAGE

NEO RETRO

INDUS

COLOR

4

LE PANNEAU DÉCORATIF à parcloser

5 - 8

LES ATOUS

8 - 16

LA PORTE SUR MESURE

PORTE à parclose **ORITECH-70**

PORTE monobloc **ORITHERM-76**

NOS COLLECTIONS

17 - 31

Collection **LIGHT Design**

32 - 56

Collection **WOOD Design**

57 - 72

Collection **PURE Design**

73 - 86

Collection **COLOR Design**

87 - 95

Collection **VINTAGE Design**

96 - 104

Collection **NÉO RÉTRO Design**

105 - 111

Collection **INDUS**

111 - 117

ACCESSOIRES

la personnalisation de votre panneau

118 - 121

VITRAGES

LE PANNEAU DÉCORATIF,

Destiné à l'habitat résidentiel, le panneau de porte décoratif offre diversité de choix et fonctionnalité

Up jusqu'à
1.0 W/m².K*



Informations Techniques

Tôles	Aluminium 2 mm (x2)
Épaisseur panneau	De 24 mm à 76 mm (triple vitrage au delà de 40 mm)
Âmes	<ul style="list-style-type: none"> • Xps Mousse haute densité 30 kg/m³ • 2 plis Mousse haute densité 30 kg/m³ 2 contreplaqués Hydrofuges sur les extérieurs de la mousse.
Vitrage	<ul style="list-style-type: none"> • Composition Vitrage Verre feuilleté 33.2 / 4 mm (double vitrage) / Verre feuilleté 33.2 / 4 mm / 4 mm (triple vitrage)

Limites dimensionnelles des panneaux de porte

Dimensions (mm)	LIGHT	WOOD	PURE	VINTAGE	NÉO RÉTRO	COLOR
	ALU	ALU	ALU	ALU	ALU	ALU
Hauteur	2100	2100	2100	2100	2100	2100
Largeur	900	900	900	900	900	900
Épaisseur	De 24 mm à 76 mm *					



*ORIGIN sur demande peut réaliser des panneaux à des dimensions et épaisseurs supérieures.



“ Nous vous proposons un choix de couleurs ”

Afin d'optimiser son process et de croître en réactivité, **ORIGIN** travaille avec une unité de laque dernière génération qui respecte les normes De respect de l'environnement, le tout au normes QUALICOAT, QUALIMARINE, et QUALINODE.

Les laquages 2 finitions

- Finition **mate** (inférieure à 40 % de brillance)
- Finition **satinée** (60 à 70 % de brillance)

Les laquages fines textures

Une large palette de teintes qui offre une meilleure résistance aux risques de rayures.



La couleur !
Choisissez le savoir-faire
ORIALU !

Bicoloration

Jouez la carte de la fantaisie avec un duo de couleurs sur un même produit. Un coloris extérieur différent de celui intérieur sans contrainte ni limite de teintes.





Pourquoi nous choisir ? Nos produits sont différents !

DÉCOR SUR 2 FACES EN STANDARD

Nos décors sont identiques sur les faces extérieure et intérieure.

INOX EN STANDARD

Les inserts inox (ou aluminium laqués) sont incrustés ou en superposition selon les modèles.



DES VITRAGES PERFORMANTS

Notre collaboration avec Glassolution de Saint Gobain nous permet d'avoir la gamme de vitrage la plus étendue du marché.



OFFRE COULEURS SANS LIMITES

Notre offre de coloris est sans limites, bicolorations ral couleur/blanc, ral/ral...etc



Accessoires finition ral

La majorité de nos accessoires sont fabriqués par nos soins ce qui nous permet de proposer un large éventail de poignées décoratives dans la même finition que le panneau.

DIMENSIONS

Nos modèles s'adaptent à toutes ouvertures. Nous trouveront toujours une solution pour vous satisfaire.







Up
0.90 W/m².K



ORI-TECH 70

PORTE MILLENIUM PLUS

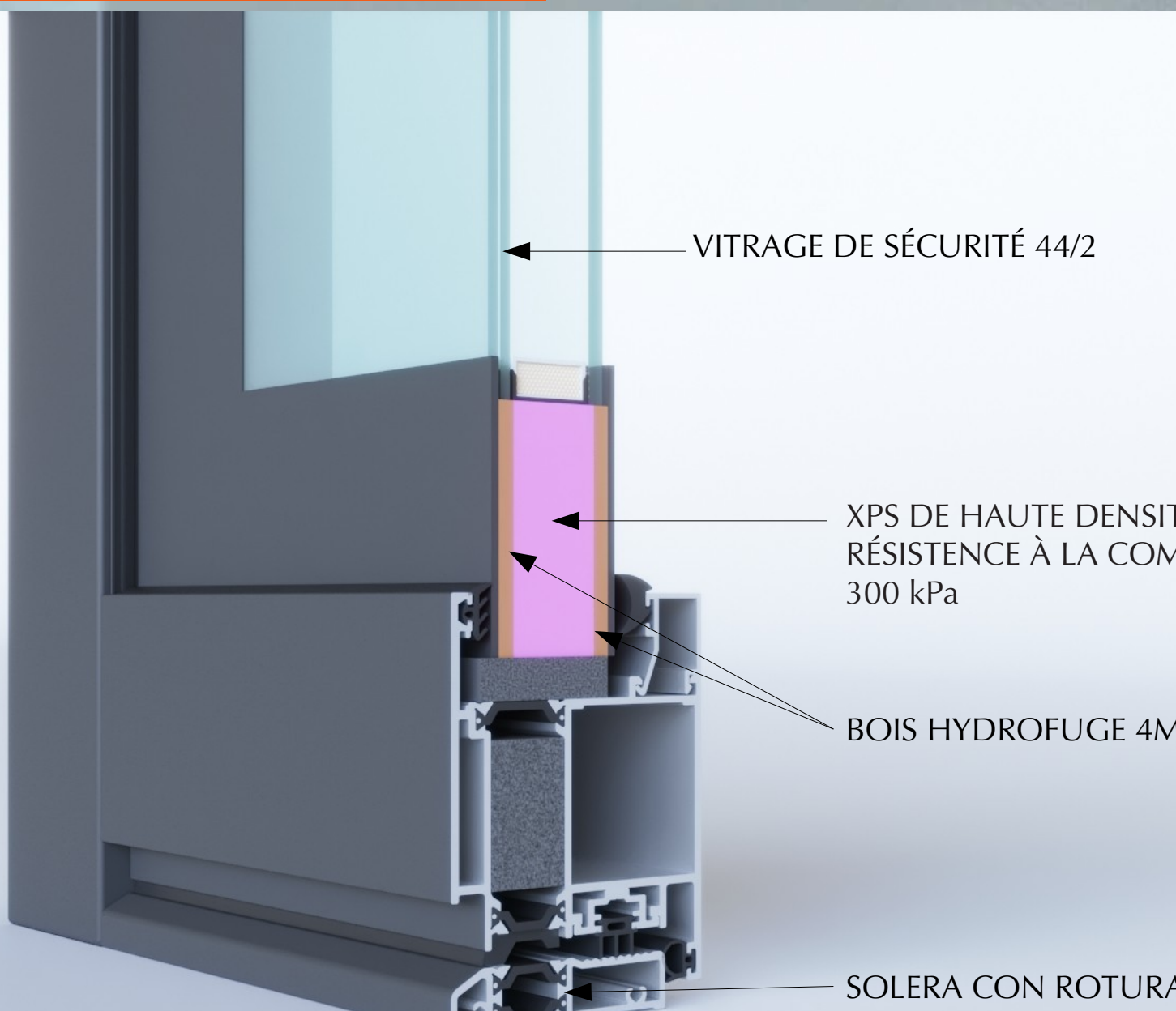

VITRAGE DE SÉCURITÉ 44/2

XPS DE HAUTE DENSITÉ
RÉSISTANCE À LA COM
300 kPa

BOIS HYDROFUGE 4M

SOLERA CON ROTURA



INFORMATION TECHNIQUE

PROFIL	DE 70 mm AVEC RUPTURE DE PONT THERMIQUE, PANNEAU ALUMINIUM DE 1,5 MM D'ÉPAISSEUR
INTERIOR	XPS DE HAUTE DENSITÉ kg/m^3 , RÉSISTENCE À LA COMPRESSION 300 kPa
DISEÑO	5 GAMMES : LIGHT, WOOD, PURE, VINTAGE, NEO-RETRO
VITRAGE	VITRAGE SAINT GOBAIN 44.2 / 4 mm
ACCESSOIRES	EN FONCTION DES MODÈLES
DIMENSIONS	STANDARD ET SUR MESURES
POIDS PAR VANTAIL	JUSQUE 220 KG
COEF	U_w À PARITRDE 0,9 (W/m ² K)
ACOUSTIQUE	$R_w = 38 \text{ dB}$.
ÉPAISSEUR PROFIL	PORTE 2,0 mm

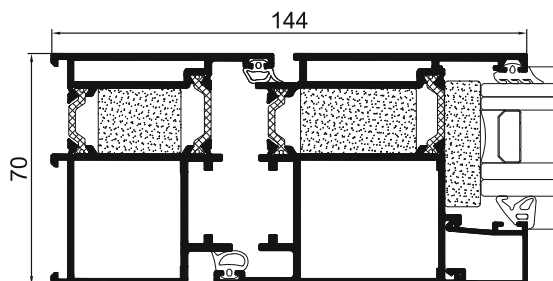

Une grande variété de modèles



PERFORMANCE ACOUSTIQUE

VITRAGE: 54 mm.

AFAIBLISSEMENT ACOUSTIQUE: $R_w = 38$ dB.

LIMITES DIMENSIONNELLES

PORTE PAUMELLES STANDARD

LARGEUR (L) = 1.800 mm

HAUTEUR (H) = 3.000 mm

PORTE PAUMELLES INVISIBLE

LARGEUR (L) = 1.500 mm

HAUTEUR (H) = 2.700 mm

RÉSULTATS BANC D'ESSAI

perméabilité à l'air (UNE-EN 12207:2000) : **Clase 4**

Étanchéité à l'eau (UNE-EN 12208:2000): **Clase 6A**

Résistance au vent (UNE-EN 12210:2000): **Clase C4**

Test de référence 1,20 x 2,30 m. 1 vantail.

Résistance aux impacts (UNE-EN 13049:2003): **Clase 5 (máx)**

test de référence porte 1,80 x 2,20 m.

résistance aux ouvertures et fermetures répétées (UNE-EN 1191:2000 **1.000.000 cycles**)

test de référence porte 2,10 x 2,10 m.

ORI-THERM 70

PORTE MONOBLOC



Up
0.80 W/m².K







INFORMATION TECHNIQUE

OUVRANT	DE 70 mm AVEC RUPTURE DE PONT THERMIQUE, TOLE ALUMINIUM DE 3.0 MM
INTÉRIEUR	XPS DE HAUTE DENSITÉ kg/m^3 , RÉSISTENCE À LA COMPRESSION 300 kPa
DESIGN	5 GAMMES : LIGHT, WOOD, PURE, VINTAGE, NEO-RETRO
VITRAGE	VITRAGE 44.2 / 4 / 4 mm
ACCESSOIRES	SELON MODÈLE
DIMENSIONS	STANDARD ET SUR MESURES
POIDS PAR VANTAIL	JUSQUE 220 KG
COEF	U_w 0,8 (W/mK)
ACOUSTIQUE	R_w = 40 dB.
ÉPAISSEUR PROFIL	2,0 mm

Une Ample Gamme de modèles



L'ENSEMBLE DES MODÈLES SONT DISPONIBLES DANS LA VERSION ORI-TECH

PERFORMANCE ACOUSTIQUE

VITRAGE: 64 mm.

AFAIBLISSEMENT ACOUSTIQUE: $R_w = 40$ dB.

LIMITES DIMENSIONNELLES

PORTE PAUMELLES STANDARD

LARGEUR (L) = 1.800 mm

HAUTEUR (H) = 3.000 mm

PORTE PAUMELLES INVISIBLES

LARGEUR (L) = 1.500 mm

HAUTEUR (H) = 2.700 mm

RÉSULTATS BANC D' ESSAI

perméabilité à l'air (UNE-EN 12207:2000) : **Clase 4**

Étanchéité à l'eau (UNE-EN 12208:2000): **Clase 6A**

Résistance au vent (UNE-EN 12210:2000): **Clase C4**

Test de référence 1,20 x 2,30 m. 1 hoja.

Résistance aux impacts (UNE-EN 13049:2003): **Clase 5 (máx)**

test de référence porte 1,80 x 2,20 m.

résistance aux ouvertures et fermetures répétées (UNE-EN 1191:2000 **500.000 cycles**)

test de référence porte 0,935 x 2,20 m. 1 hoja





LIGHT DESIGN

NOUVELLE COLLECTION

Le renouveau !

Proposer toujours **plus** et **différemment** est une des forces de **ORIALU**. Notre équipe de graphistes, à l'affût des dernières tendances, relève le défi avec **LOFT évolution**.
Le concept ? Renouveler régulièrement notre gamme contemporaine et enrichir notre bibliothèque.





Référence LD-01

Couleur ral standard 9010,9016, 7016 fine structure, 9005 fin structure, autres couleurs consulter
Modèle sans inserts en inox.
Épaisseur standard 24mm, autre épaisseur jusqu'à 76 mm avec plus value
Poignée non incluse , modèle de la photo référence Kappa.

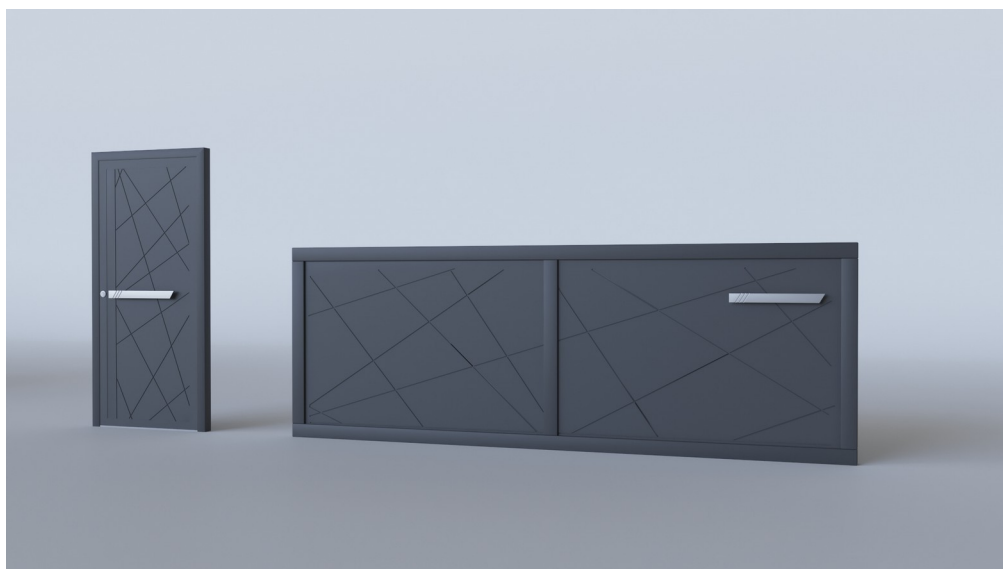



Référence LD-02

Couleur ral standard 9010,9016, 7016 fine structure, 9005 fin structure, autres couleurs consulter
Modèle sans inserts en inox.
Épaisseur standard 24, 28, 32 mm, autre épaisseur jusqu'à 76 mm avec plus value
Poignée non incluse.

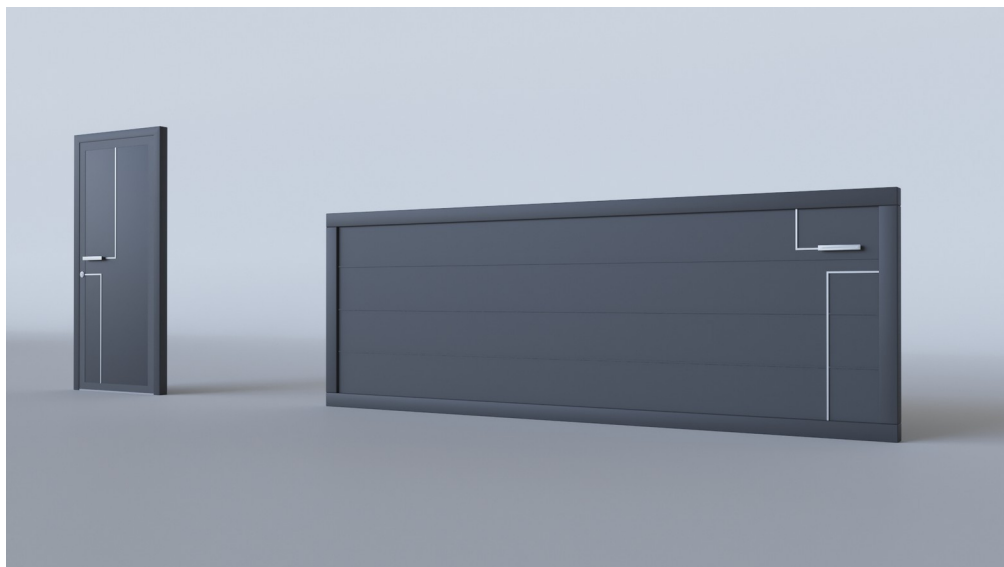



Référence LD-03

Couleur ral standard 9010,9016, 7016 fine structure, 9005 fine structure, autres couleurs consulter
Modèle sans inserts en inox.
Épaisseur standard 24, 28, 32 mm, autre épaisseur jusqu'à 76 mm avec plus de valeur
Poignée non incluse.

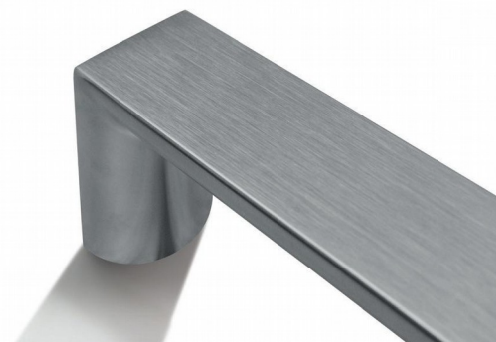
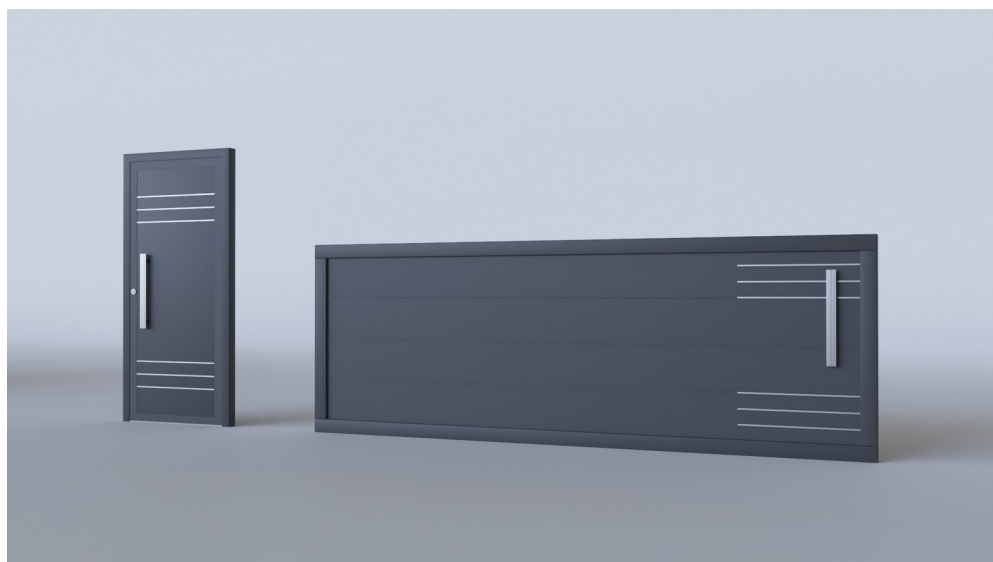

Light Design

Portail LD-03 possibilité d'avoir le portail coulissant, battant et portillon dans la gamme Duo Design.



Référence LD-04

Couleur ral standard 9010,9016, 7016 fine structure, 9005 fine structure, autres couleurs consulter
Modèle sans inserts en inox.
Épaisseur standard 24, 28, 32 mm, autre épaisseur jusqu'à 76 mm avec plus value
Poignée non incluse.

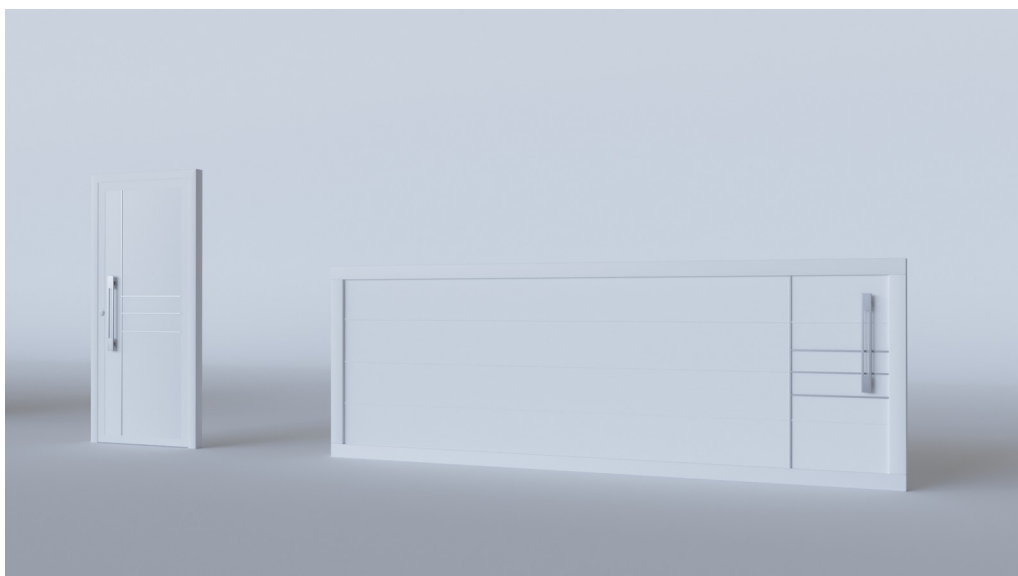

Portail LD-04 possibilité d'avoir le portail coulissant, battant et portillon dans la gamme Duo Design.

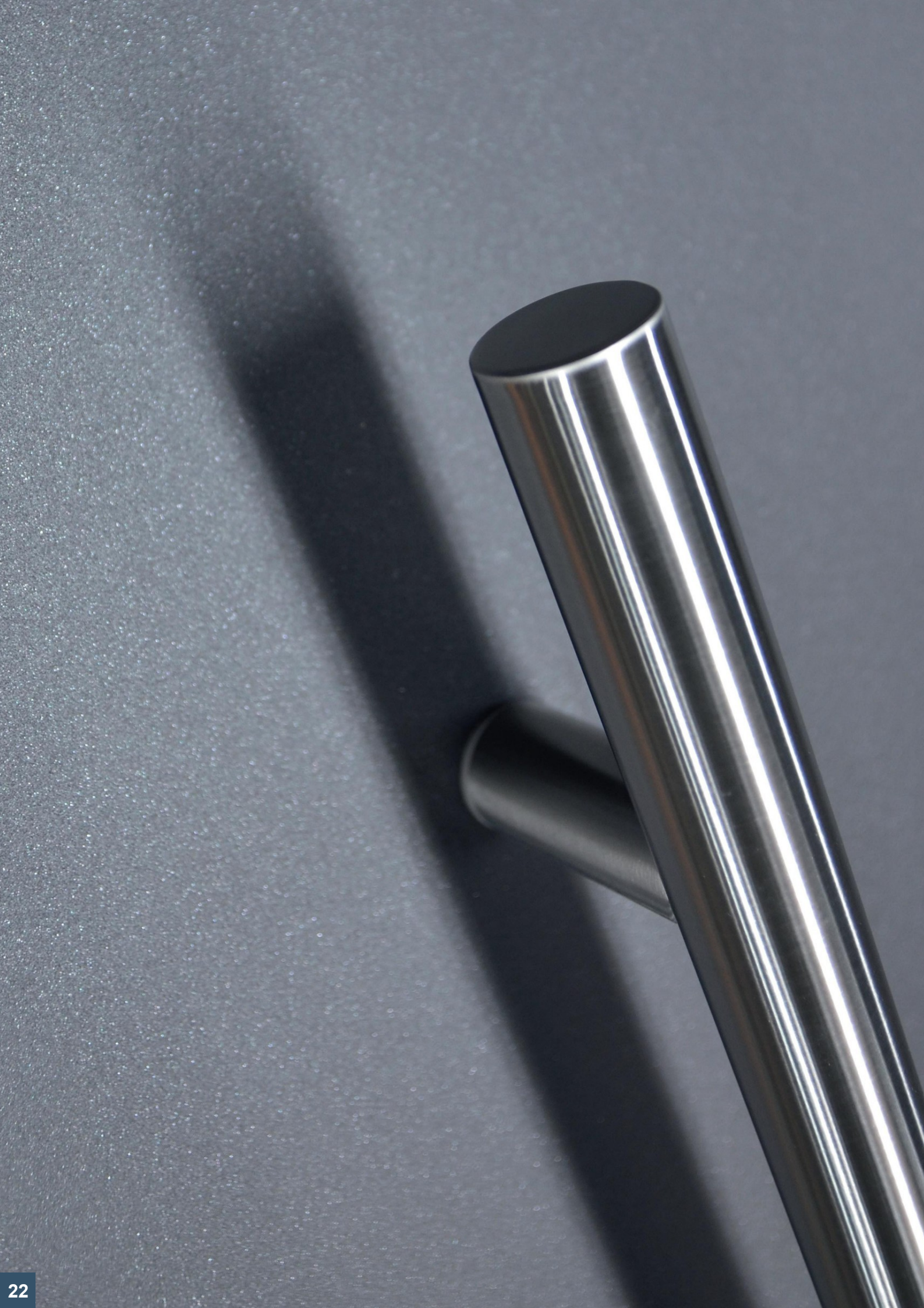



Référence LD-05

Couleur ral standard 9010,9016, 7016 fine structure, 9005 fine structure, autres couleurs consulter
Modèle sans inserts en inox.
Épaisseur standard 24, 28, 32 mm, autre épaisseur jusqu'à 76 mm avec plus value
Poignée non incluse.

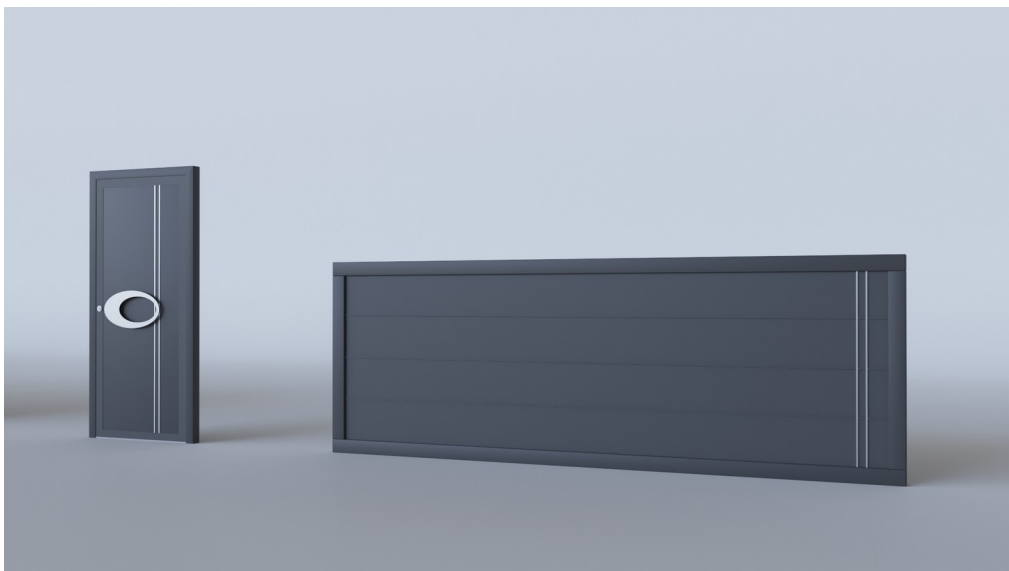

Portail LD-05 possibilité d'avoir le portail coulissant, battant et portillon dans la gamme Duo Design.





Référence LD-06

Couleur ral standard 9010,9016, 7016 fine structure, 9005 fine structure, autres couleurs consulter
Modèle sans inserts en inox.
Épaisseur standard 24, 28, 32 mm, autre épaisseur jusqu'à 76 mm avec plus value
Poignée non incluse.

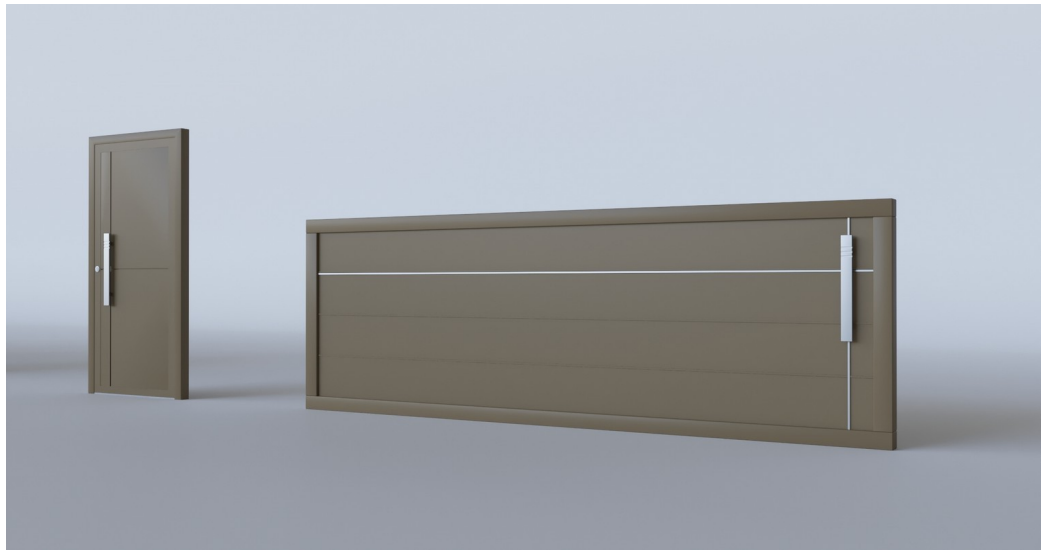

Light Design

Portail LD-06 possibilité d'avoir le portail coulissant, battant et portillon dans la gamme Duo Design.



Référence LD-07

Couleur ral standard 9010,9016, 7016 fine structure, 9005 fine structure, autres couleurs consulter
Modèle sans inserts en inox.
Épaisseur standard 24, 28, 32 mm, autre épaisseur jusqu'à 76 mm avec plus value
Poignée non incluse.

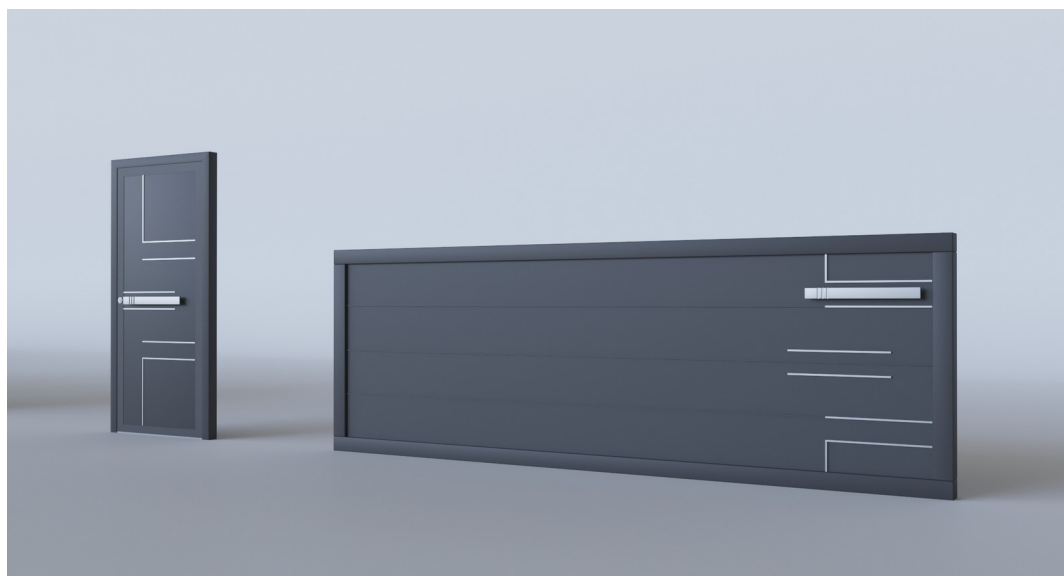



Référence LD-08

Couleur ral standard 9010,9016, 7016 fine structure, 9005 fine structure, autres couleurs consulter
Modèle sans inserts en inox.
Épaisseur standard 24, 28, 32 mm, autre épaisseur jusqu'à 76 mm avec plus value
Poignée non incluse.



Light Design

Portail LD-08 possibilité d'avoir le portail coulissant, battant et portillon dans la gamme Duo Design.





Référence LD-09

Couleur ral standard 9010,9016, 7016 fine structure, 9005 fine structure, autres couleurs consulter
Modèle sans inserts en inox.
Épaisseur standard 24, 28, 32 mm, autre épaisseur jusqu'à 76 mm avec plus value
Poignée non incluse.

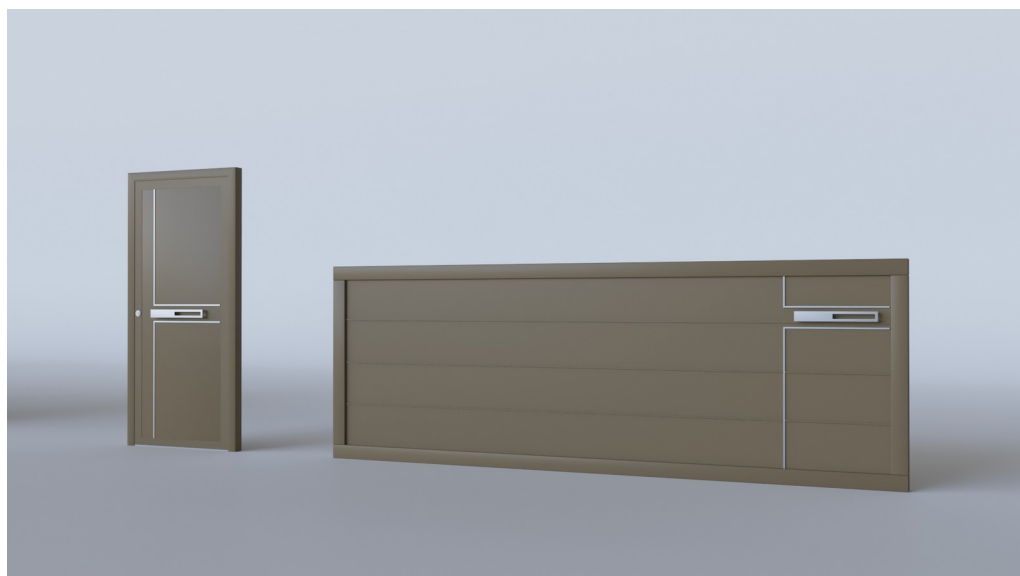



Référence LD-10

Couleur ral standard 9010,9016, 7016 fine structure, 9005 fine structure, autres couleurs consulter
Modèle sans inserts en inox.
Épaisseur standard 24, 28, 32 mm, autre épaisseur jusqy'a 76 mm avec plus value
Poignée non incluse.

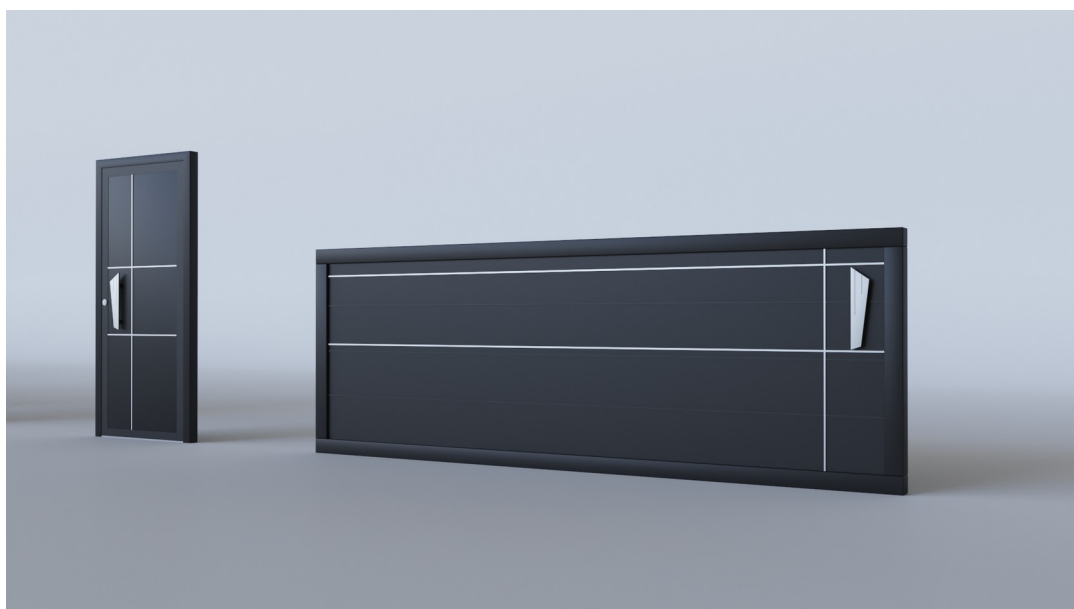



Référence LD-11

Couleur ral standard 9010,9016, 7016 fine structure, 9005 fine structure, autres couleurs consulter
Modèle sans inserts en inox.
Épaisseur standard 24, 28, 32 mm, autre épaisseur jusqu'à 76 mm avec plus value
Poignée non incluse.

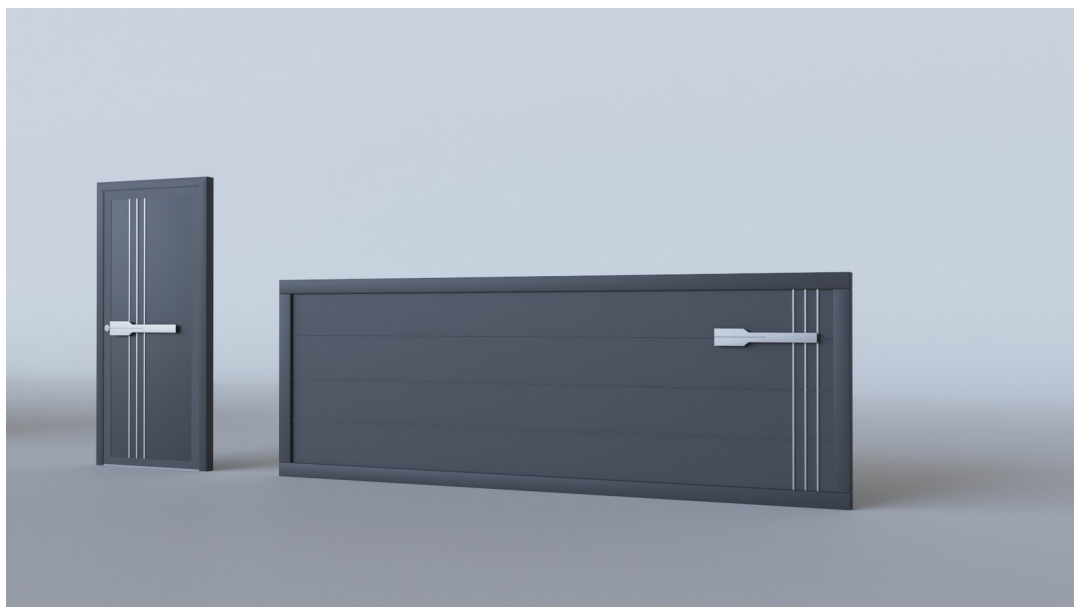

Portail LD-11 possibilité d'avoir le portail coulissant, battant et portillon dans la gamme Duo Design.

WOOD

DESIGN

Être différent et toujours proposer des nouveautés
ORIALU grâce à son équipe de designers, vous
Propose les dernières tendances.

Le concept ? allier la chaleur de l'aspect bois et les couleurs
Aluminium contemporaines.





Référence WD-01

Couleur ral standard 9010,9016, 7016 fine structure, 9005 fine structure, chène doré, winchester, anteak grey, autres couleurs consulter
Modèle sans inserts en inox.
Épaisseur standard 24, 28, 32 mm, autre epaisseur jusqu'à 76 mm avec plus value
Poignée non incluse.



WOOD Design

Portail WD-01 possibilité d'avoir le portail coulissant, battant et portillon dans la gamme Duo Design.



Référence WD-02

Couleur ral standard 9010,9016, 7016 fine structure, 9005 fine structure, chène doré, winchester, anteak grey, autres couleurs consulter
Modèle sans inserts en inox.
Épaisseur standard 24, 28, 32 mm, autre epaisseur jusqu'à 76 mm avec plus value
Poignée non incluse.

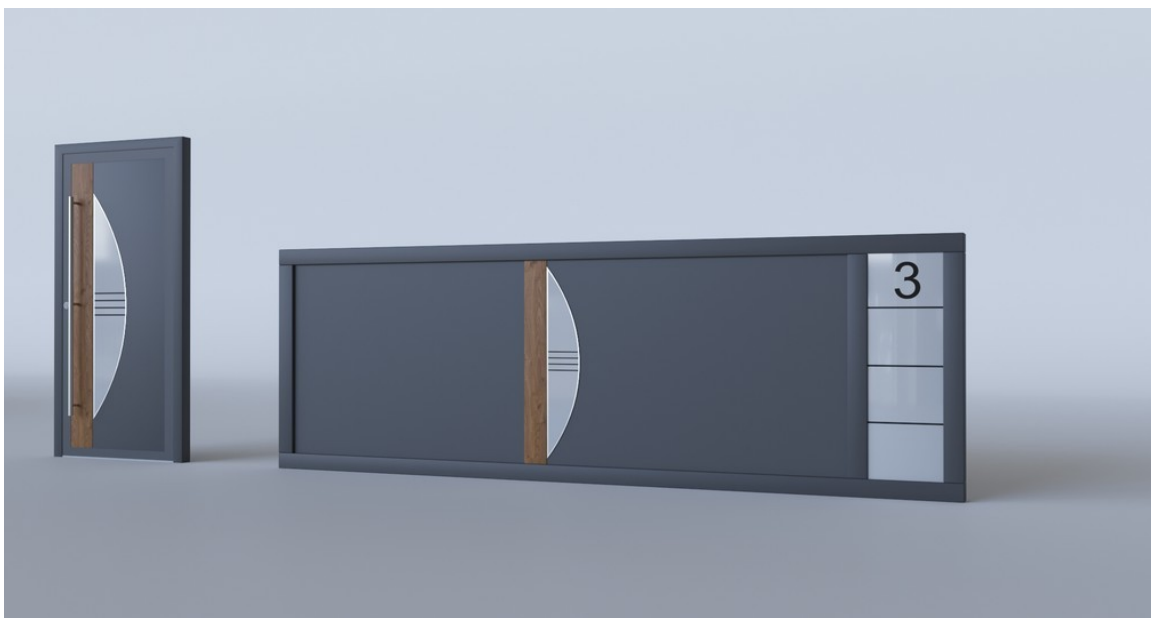

WOOD Design

Portail WD-02 possibilité d'avoir le portail coulissant, battant et portillon dans la gamme Duo Design.



Référence WD-03

Couleur ral standard 9010,9016, 7016 fine structure, 9005 fine structure, chêne doré, winchester, anteak grey, autres couleurs consulter
Modèle sans inserts en inox.
Épaisseur standard 24, 28, 32 mm, autre epaisseur jusqu'à 76 mm avec plus value
Poignée non incluse.





Référence WD-04

Couleur ral standard 9010,9016, 7016 fine structure, 9005 fine structure, chêne doré, winchester, anteak grey, autres couleurs consulter
Modèle sans inserts en inox.
Épaisseur standard 24, 28, 32 mm, autre épaisseur jusqu'à 76 mm avec plus value
Poignée non incluse.



Portail WD-04 possibilité d'avoir le portail coulissant, battant et portillon dans la gamme Duo Design.



Référence WD-05

Couleur ral standard 9010,9016, 7016 fine structure, 9005 fine structure, chêne doré, winchester, anteak grey, autres couleurs consulter
Modèle sans inserts en inox.
Épaisseur standard 24, 28, 32 mm, autre epaisseur jusqu'à 76 mm avec plus value
Poignée non incluse.





12

12



Référence WD-06

Couleur ral standard 9010,9016, 7016 fine structure, 9005 fine structure, chêne doré, winchester, anteak grey, autres couleurs consulter
Modèle sans inserts en inox.
Épaisseur standard 24, 28, 32 mm, autre epaisseur jusqu'à 76 mm avec plus value
Poignée non incluse.



WOOD Design

Portail WD-06 possibilité d'avoir le portail coulissant, battant et portillon dans la gamme Duo Design.





Référence WD-07

Couleur ral standard 9010,9016, 7016 fine structure, 9005 fine structure, chêne doré, winchester, anteak grey, autres couleurs consulter
Modèle sans inserts en inox.
Épaisseur standard 24, 28, 32 mm, autre épaisseur jusqu'à 76 mm avec plus value
Poignée non incluse.



WOOD Design

Portail WD-07 possibilité d'avoir le portail coulissant, battant et portillon dans la gamme Duo Design.



Référence WD-08

Couleur ral standard 9010,9016, 7016 fine structure, 9005 fine structure, chêne doré, winchester, anteak grey, autres couleurs consulter
Modèle sans inserts en inox.
Épaisseur standard 24, 28, 32 mm, autre epaisseur jusqu'à 76 mm avec plus value
Poignée non incluse.



WOOD Design

Portail WD-08 possibilité d'avoir le portail coulissant, battant et portillon dans la gamme Duo Design.



Référence WD-09

Couleur ral standard 9010,9016, 7016 fine structure, 9005 fine structure, chêne doré, winchester, anteak grey, autres couleurs consulter
Modèle sans inserts en inox.
Épaisseur standard 24, 28, 32 mm, autre épaisseur jusqu'à 76 mm avec plus value
Poignée non incluse.



WOOD Design

Portail WD-09 possibilité d'avoir le portail coulissant, battant et portillon dans la gamme Duo Design.



Référence WD-10

Couleur ral standard 9010,9016, 7016 fine structure, 9005 fine structure, chêne doré, winchester, anteak grey, autres couleurs consulter
Modèle sans inserts en inox.
Épaisseur standard 24, 28, 32 mm, autre epaisseur jusqu'à 76 mm avec plus value
Poignée non incluse.



WOOD Design

Portail WD-10 possibilité d'avoir le portail coulissant, battant et portillon dans la gamme Duo Design.



Référence WD-11

Couleur ral standard 9010,9016, 7016 fine structure, 9005 fine structure, chène doré, winchester, anteak grey, autres couleurs consulter
Modèle sans inserts en inox.
Épaisseur standard 24, 28, 32 mm, autre epaisseur jusqu'à 76 mm avec plus value
Poignée non incluse.



WOOD Design

Portail WD-11 possibilité d'avoir le portail coulissant, battant et portillon dans la gamme Duo Design.



Référence WD-12

Couleur ral standard 9010,9016, 7016 fine structure, 9005 fine structure, chêne doré, winchester, anteak grey, autres couleurs consulter
Modèle sans inserts en inox.
Épaisseur standard 24, 28, 32 mm, autre épaisseur jusqu'à 76 mm avec plus value
Poignée non incluse.

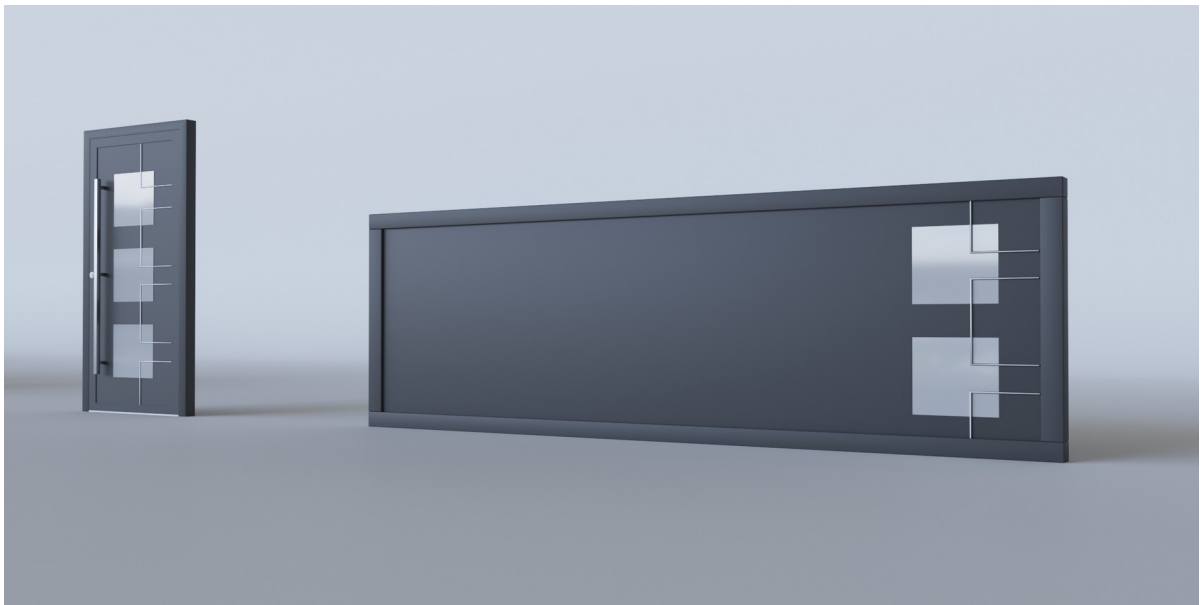

WOOD Design

Portail WD-12 possibilité d'avoir le portail coulissant, battant et portillon dans la gamme Duo Design.



12

12



Référence WD-13

Couleur ral standard 9010,9016, 7016 fine structure, 9005 fine structure, chêne doré, winchester, anteak grey, autres couleurs consulter
Modèle sans inserts en inox.
Épaisseur standard 24, 28, 32 mm, autre epaisseur jusqu'à 76 mm avec plus value
Poignée non incluse.

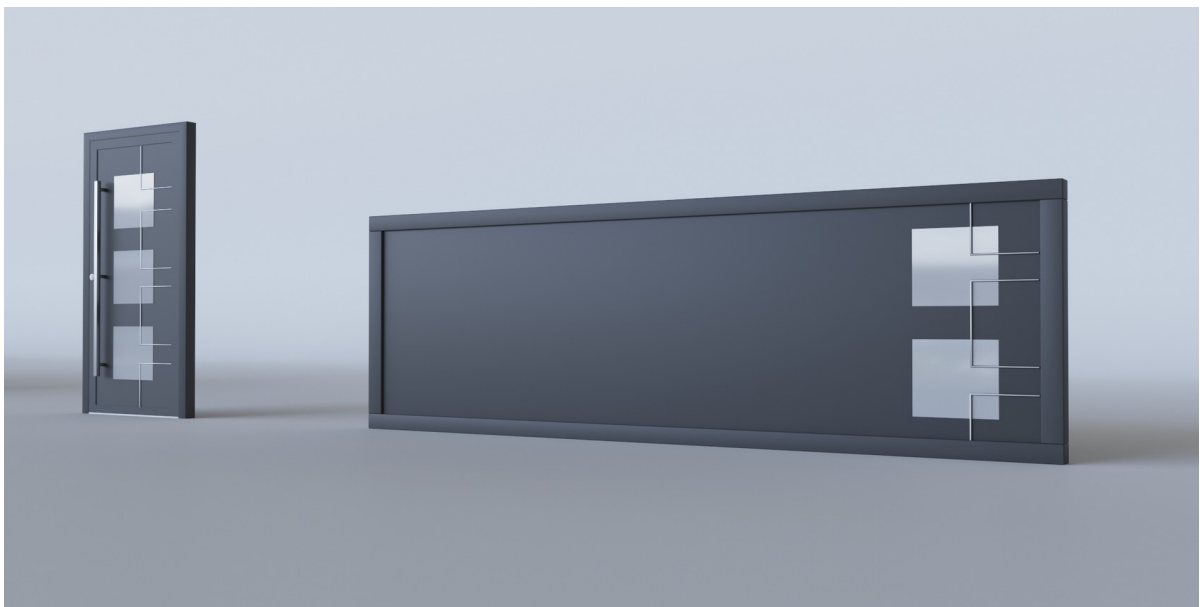



Référence WD-14

Couleur ral standard 9010,9016, 7016 fine structure, 9005 fine structure, chêne doré, winchester, anteak grey, autres couleurs consulter
Modèle sans inserts en inox.
Épaisseur standard 24, 28, 32 mm, autre epaisseur jusqu'à 76 mm avec plus value
Poignée non incluse.



WOOD Design

Portail WD-14 possibilité d'avoir le portail coulissant, battant et portillon dans la gamme Duo Design.





Référence WD-15

Couleur ral standard 9010,9016, 7016 fine structure, 9005 fine structure, chêne doré, winchester, anteak grey, autres couleurs consulter
Modèle sans inserts en inox.
Épaisseur standard 24, 28, 32 mm, autre épaisseur jusqu'à 76 mm avec plus value
Poignée non incluse.

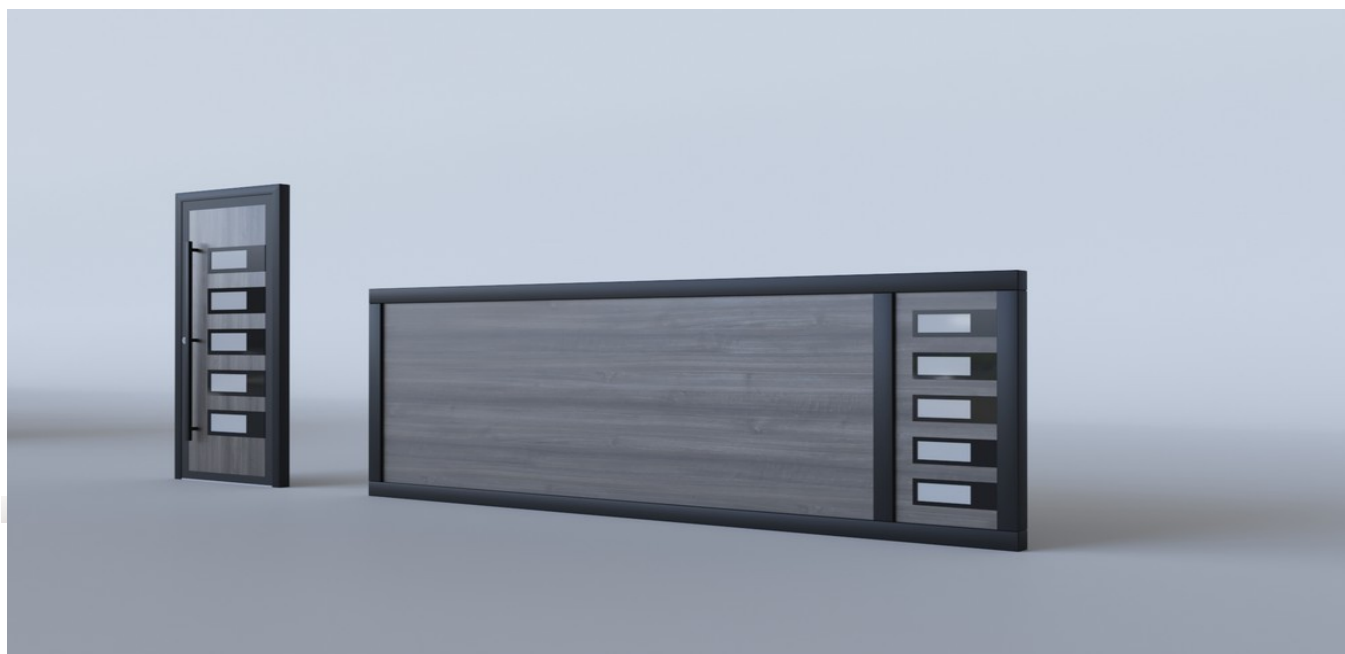



Référence WD-16

Couleur ral standard 9010,9016, 7016 fine structure, 9005 fine structure, chêne doré, winchester, anteak grey, autres couleurs consulter
Modèle sans inserts en inox.
Épaisseur standard 24, 28, 32 mm, autre épaisseur jusqu'à 76 mm avec plus value
Poignée non incluse.

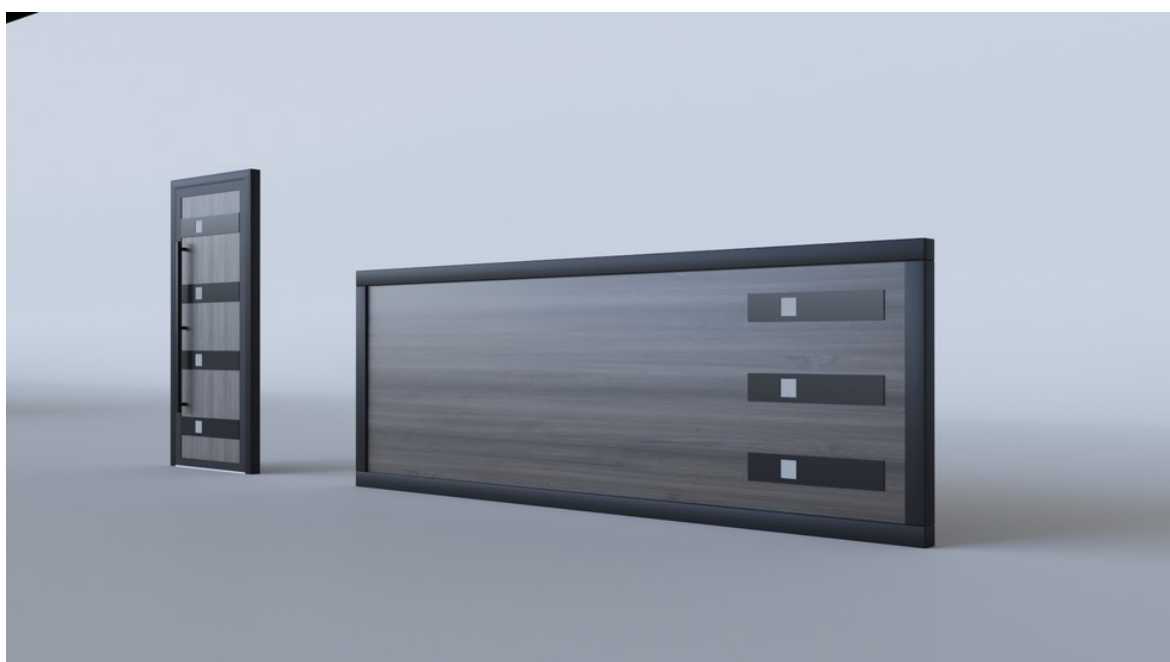



12

12



Référence WD-17

Couleur ral standard 9010,9016, 7016 fine structure, 9005 fine structure, chêne doré, winchester, anteak grey, autres couleurs consulter
Modèle sans inserts en inox.
Épaisseur standard 24, 28, 32 mm, autre épaisseur jusqu'à 76 mm avec plus value
Poignée non incluse.

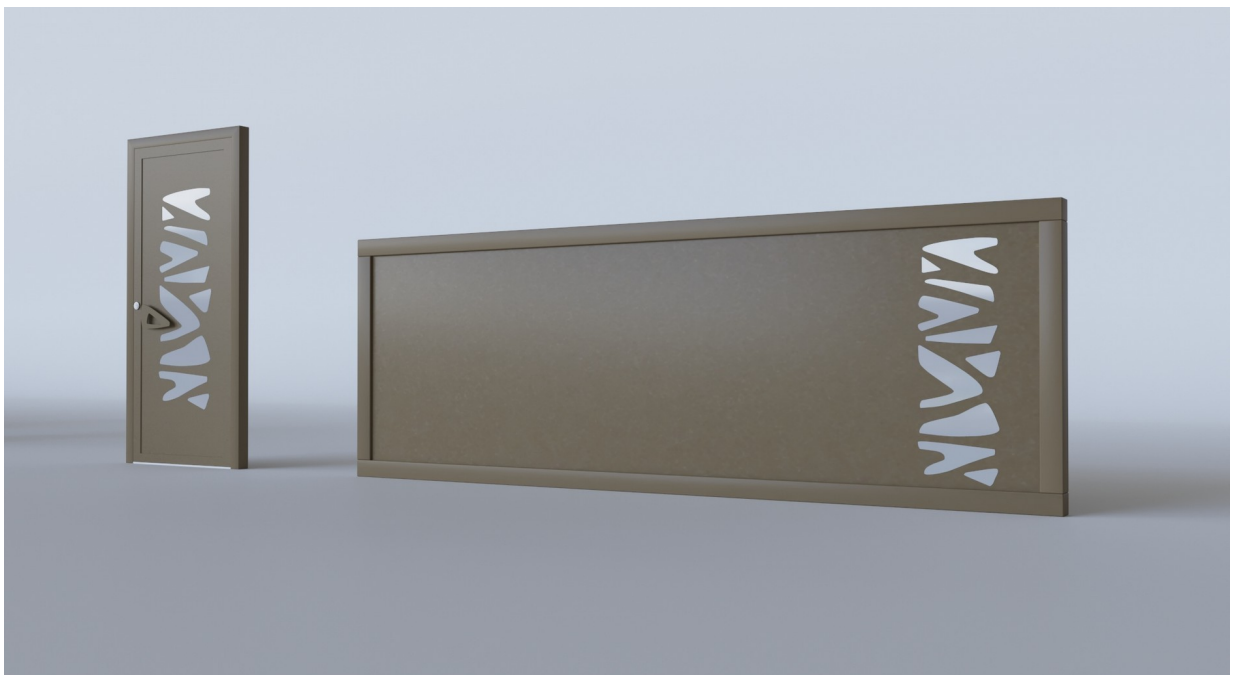

Portail WD-17 possibilité d'avoir le portail coulissant, battant et portillon dans la gamme Duo Design.

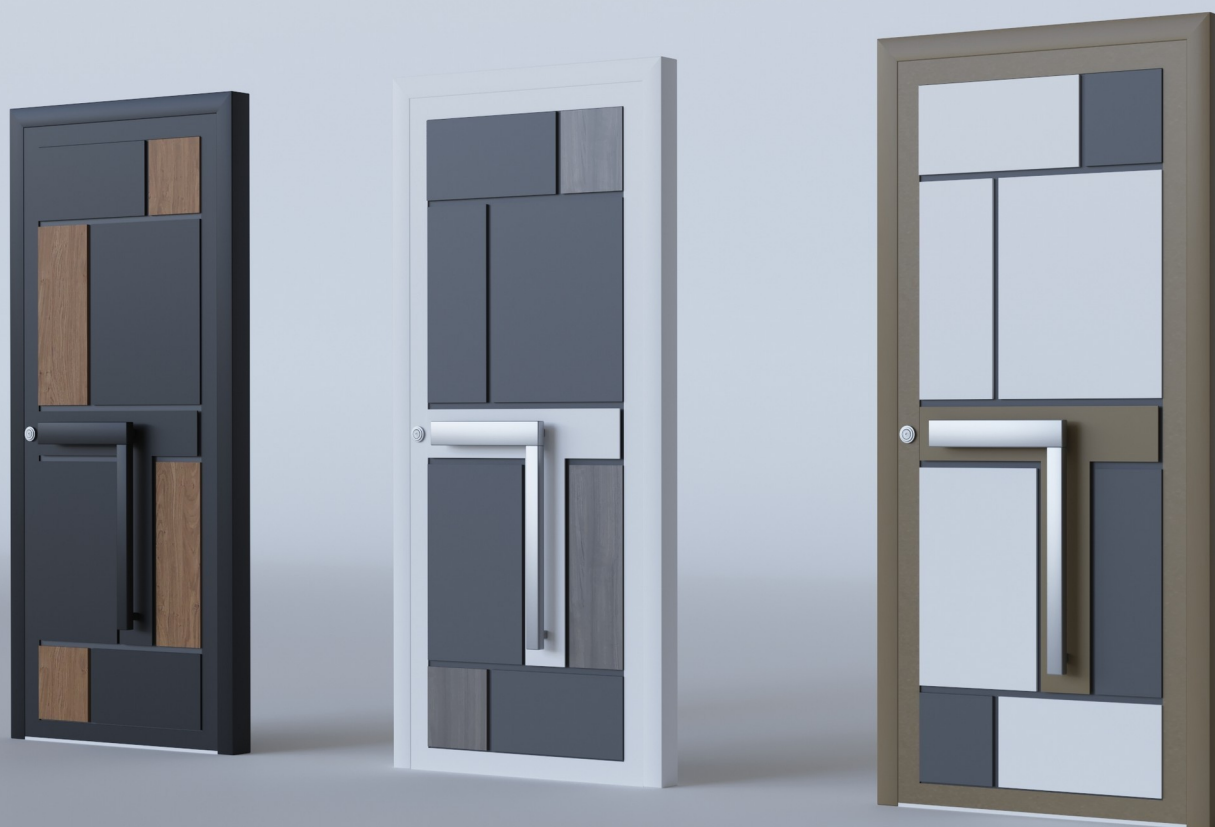

Référence WD-18

Couleur ral standard 9010,9016, 7016 fine structure, 9005 fine structure, chêne doré, winchester, anteak grey, autres couleurs consulter
Modèle sans inserts en inox.
Épaisseur standard 24, 28, 32 mm, autre epaisseur jusqu'à 76 mm avec plus value
Poignée non incluse.



WOOD Design

Portail WD-18 possibilité d'avoir le portail coulissant, battant et portillon dans la gamme Duo Design.



Pure

DESIGN

Proposer toujours plus, toujours mieux,
ORIALU vous propose une ligne tendance
et épurée.

PURE Design..





Référence PD-01

Couleur ral standard 9010,9016, 7016 fine structure, 9005 fine structure, autres couleurs consulter
Modèle sans inserts en inox.
Épaisseur standard 24, 28, 32 mm, autre epaisseur jusq'a 76 mm avec plus value
Poignée non incluse.

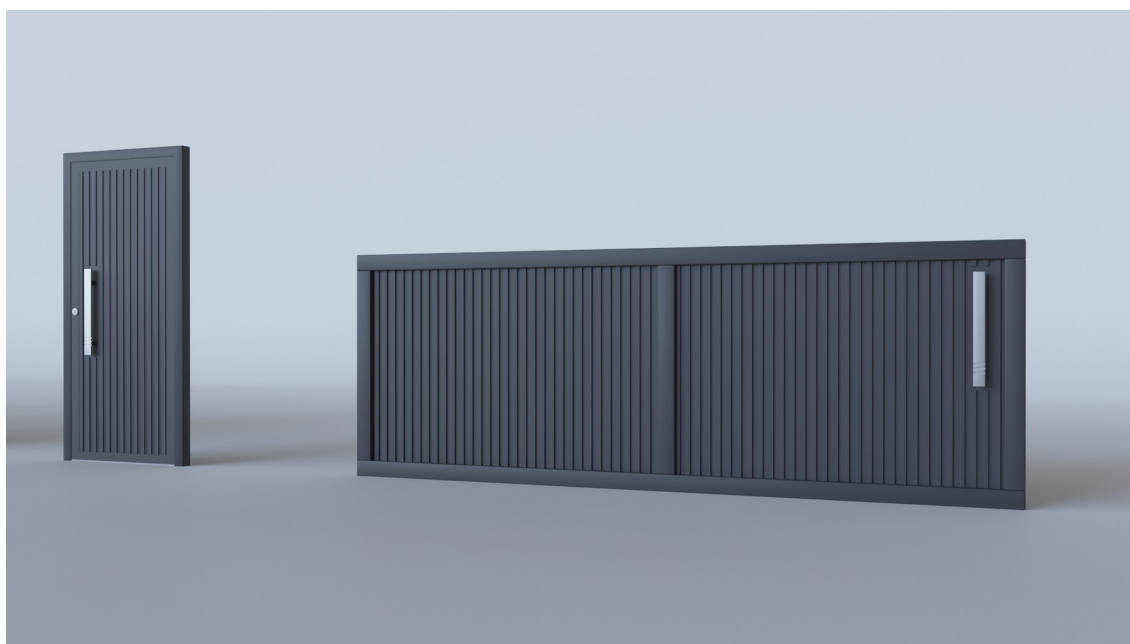

PURE
Design

Portail PD-01 possibilité d'avoir le portail coulissant, battant et portillon dans la gamme Duo Design.



Référence PD-02

Couleur ral standard 9010,9016, 7016 fine structure, 9005 fine structure, autres couleurs consulter
Modèle sans inserts en inox.
Épaisseur standard 24, 28, 32 mm, autre epaisseur jusqy'a 76 mm avec plus value
Poignée non incluse.

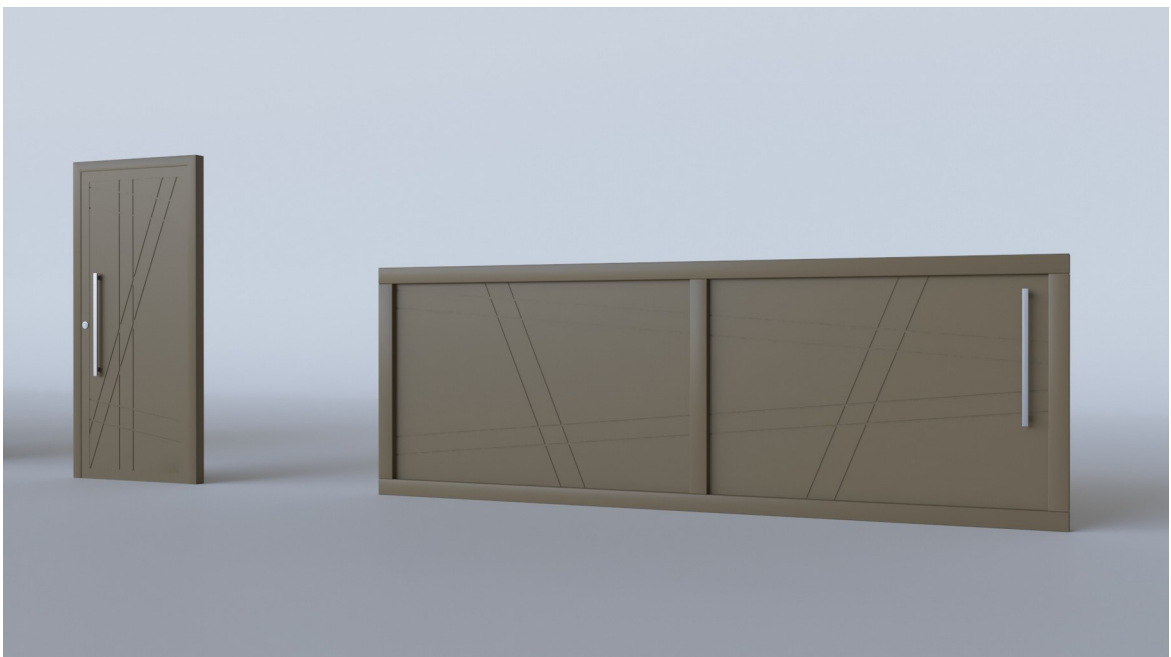

PURE Design

Portail PD-02 possibilité d'avoir le portail coulissant, battant et portillon dans la gamme Duo Design.



Référence PD-03

Couleur ral standard 9010,9016, 7016 fine structure, 9005 fine structure, autres couleurs consulter
Modèle sans inserts en inox.
Épaisseur standard 24, 28, 32 mm, autre épaisseur jusqu'à 76 mm avec plus value
Poignée non incluse.

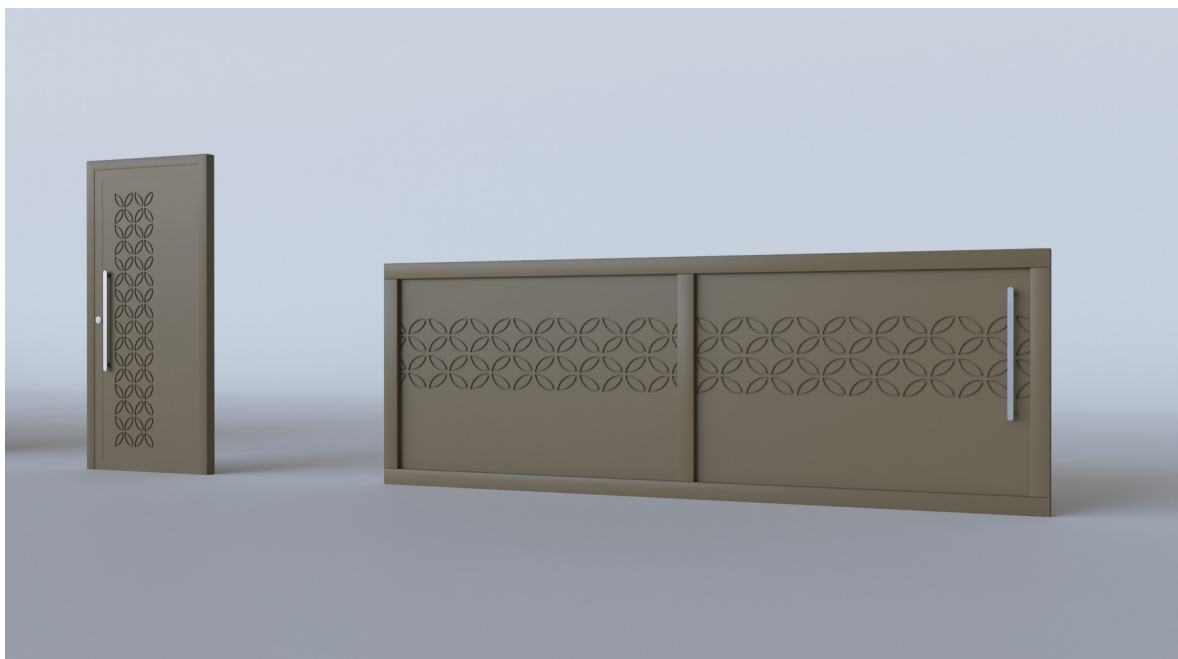



Référence PD-04

Couleur ral standard 9010,9016, 7016 fine structure, 9005 fine structure, autres couleurs consulter
Modèle sans inserts en inox.
Épaisseur standard 24, 28, 32 mm, autre epaisseur jusqy'a 76 mm avec plus value
Poignée non incluse.



PURE Design

Portail PD-03 possibilité d'avoir le portail coulissant, battant et portillon dans la gamme Duo Design.



Référence PD-05

Couleur ral standard 9010,9016, 7016 fine structure, 9005 fine structure, autres couleurs consulter
Modèle sans inserts en inox.
Épaisseur standard 24, 28, 32 mm, autre epaisseur jusqy'a 76 mm avec plus value
Poignée non incluse.

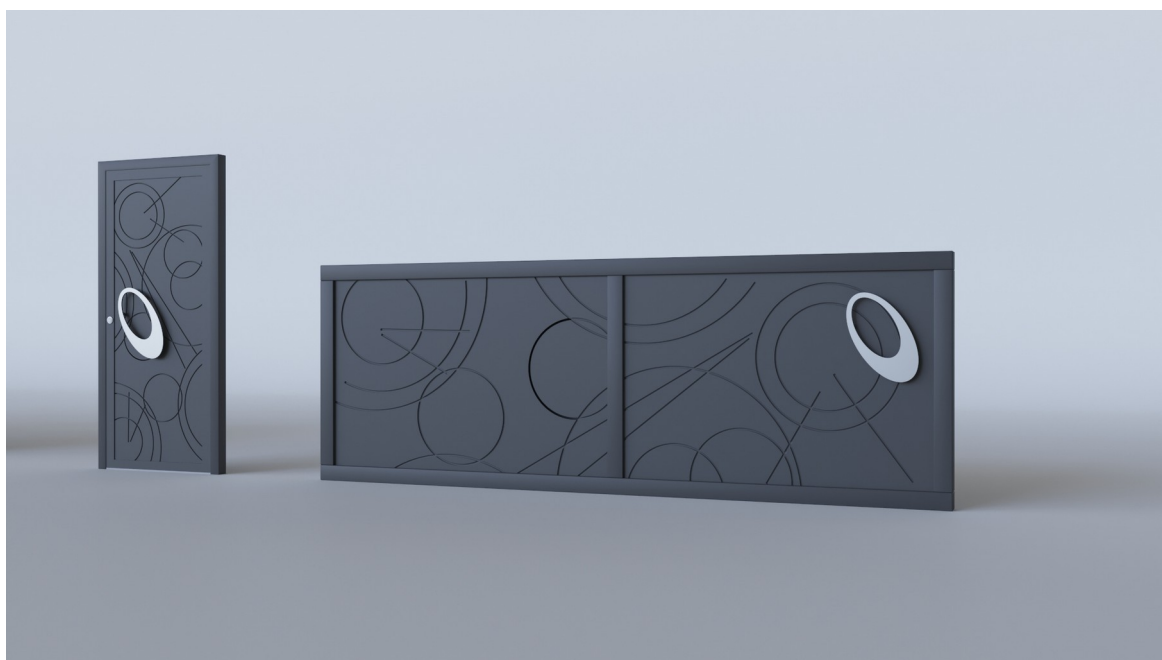





Référence PD-06

Couleur ral standard 9010,9016, 7016 fine structure, 9005 fine structure, autres couleurs consulter
Modèle sans inserts en inox.
Épaisseur standard 24, 28, 32 mm, autre épaisseur jusqu'à 76 mm avec plus value
Poignée non incluse.

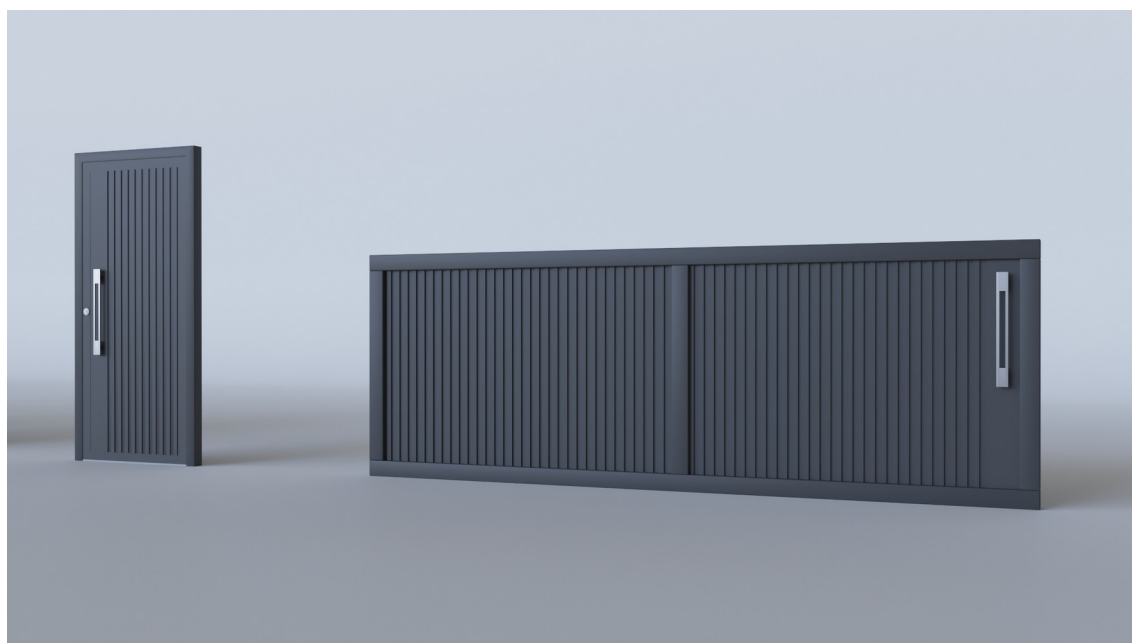



Référence PD-07

Couleur ral standard 9010,9016, 7016 fine structure, 9005 fine structure, autres couleurs consulter
Modèle sans inserts en inox.
Épaisseur standard 24, 28, 32 mm, autre épaisseur jusqu'à 76 mm avec plus value
Poignée non incluse.

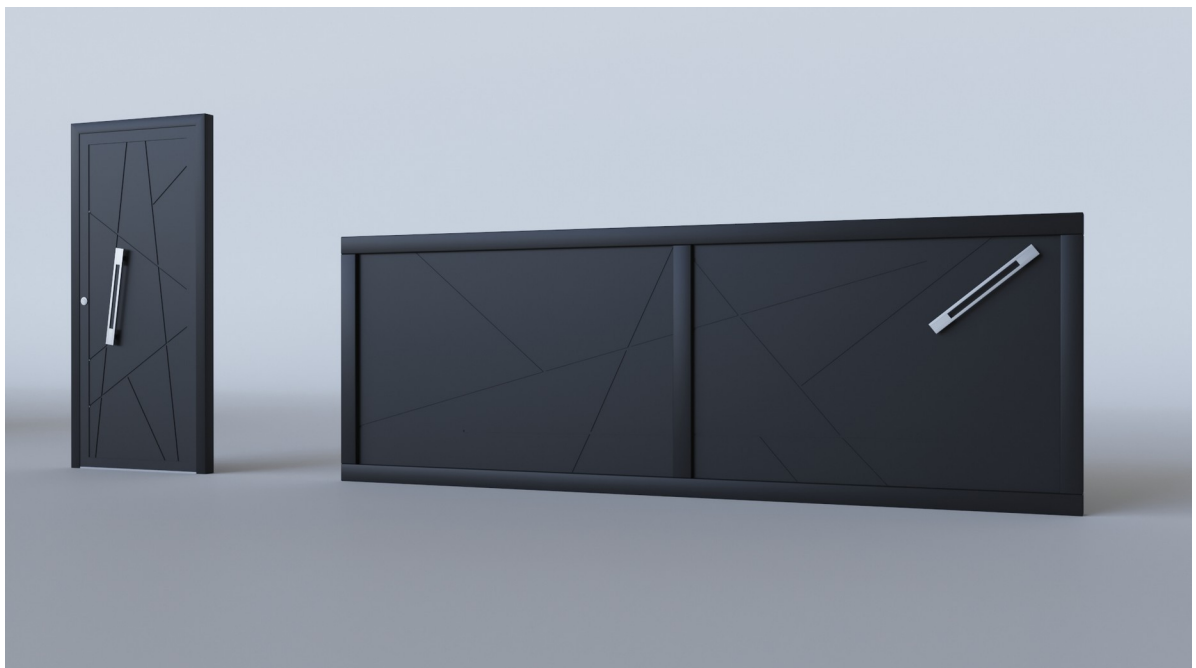



Référence PD-08

Couleur ral standard 9010,9016, 7016 fine structure, 9005 fine structure, autres couleurs consulter
Modèle sans inserts en inox.
Épaisseur standard 24, 28, 32 mm, autre épaisseur jusqu'à 76 mm avec plus value
Poignée non incluse.



PURE Design

Portail PD-08 possibilité d'avoir le portail coulissant, battant et portillon dans la gamme Duo Design.



Référence PD-09

Couleur ral standard 9010,9016, 7016 fine structure, 9005 fine structure, autres couleurs consulter
Modèle sans inserts en inox.
Épaisseur standard 24, 28, 32 mm, autre épaisseur jusqu'à 76 mm avec plus value
Poignée non incluse.

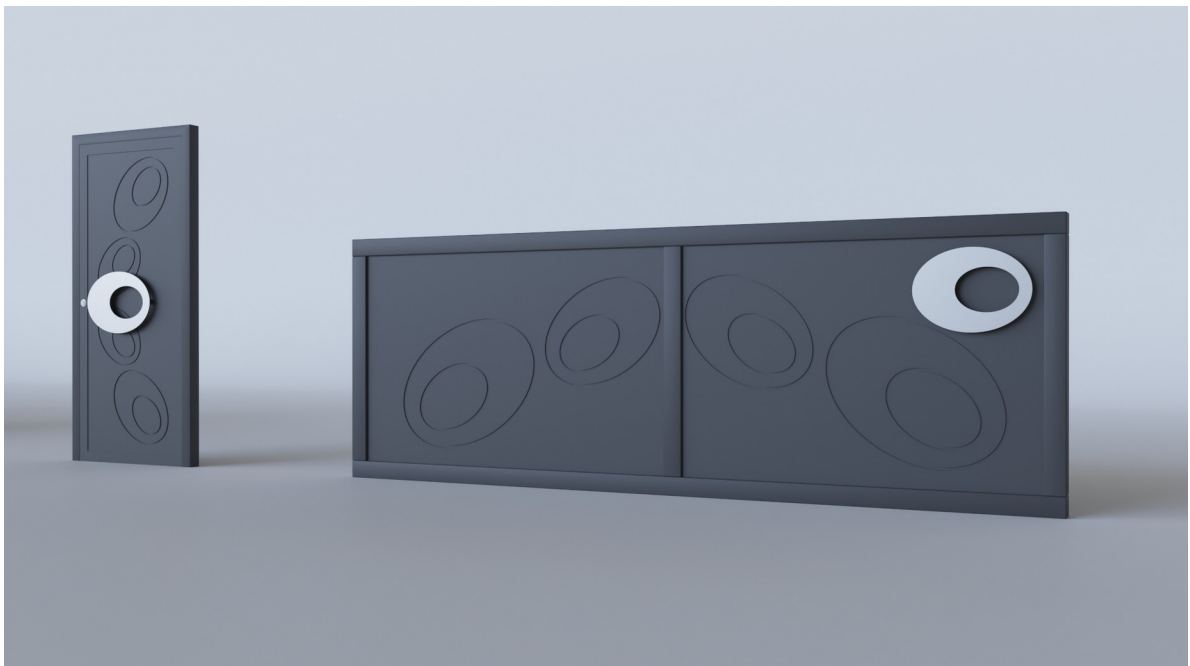

PURE Design

Portail PD-09 possibilité d'avoir le portail coulissant, battant et portillon dans la gamme Duo Design.



Référence PD-10

Couleur ral standard 9010,9016, 7016 fine structure, 9005 fine structure, autres couleurs consulter
Modèle sans inserts en inox.
Épaisseur standard 24, 28, 32 mm, autre épaisseur jusqu'à 76 mm avec plus value
Poignée non incluse.

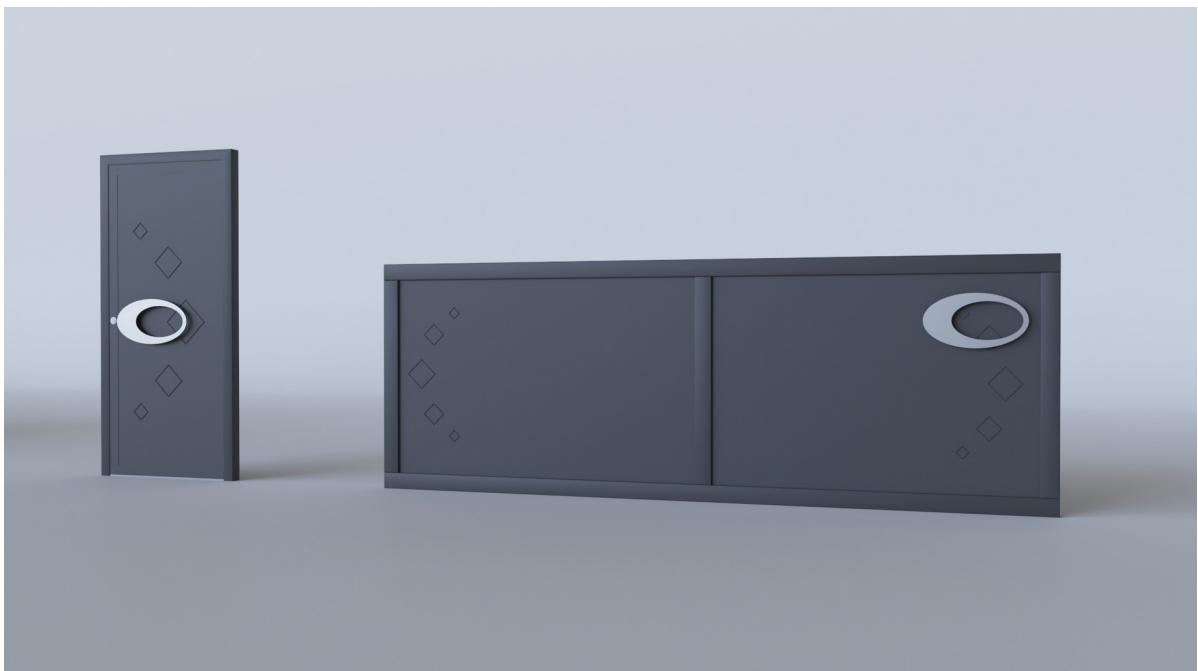

PURE Design

Portail PD-10 possibilité d'avoir le portail coulissant, battant et portillon dans la gamme Duo Design.





Référence PD-11

Couleur ral standard 9010,9016, 7016 fine structure, 9005 fine structure, autres couleurs consulter
Modèle sans inserts en inox.
Épaisseur standard 24, 28, 32 mm, autre épaisseur jusqu'à 76 mm avec plus value
Poignée non incluse.

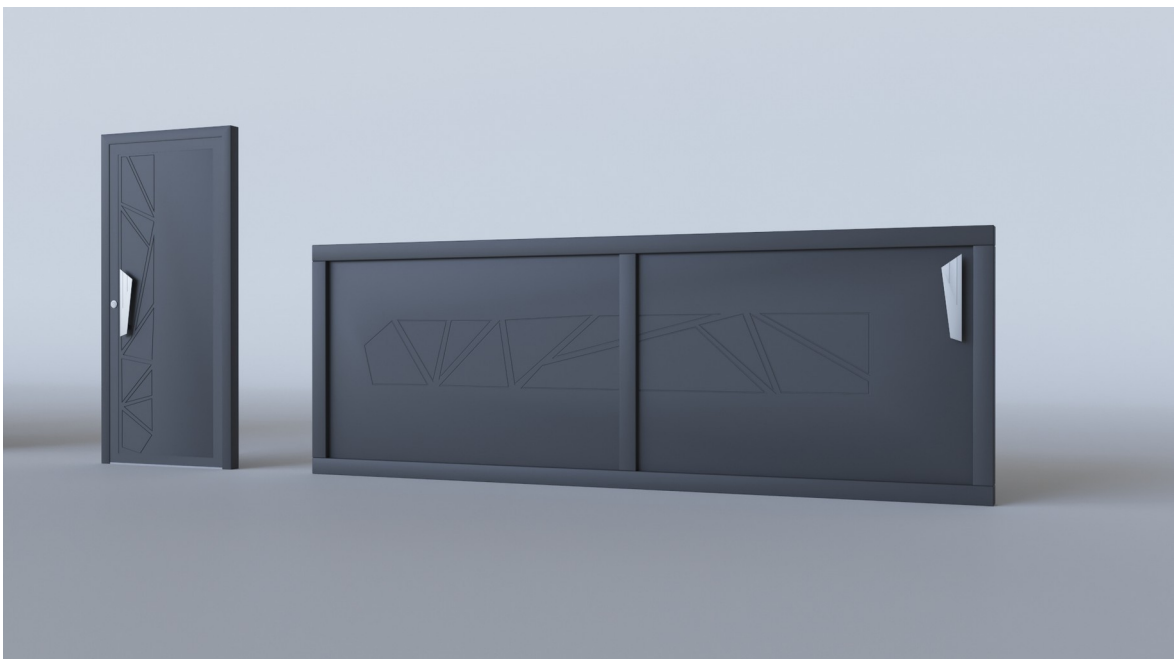

PURE Design

Portail PD-11 possibilité d'avoir le portail coulissant, battant et portillon dans la gamme Duo Design.



Référence PD-12

Couleur ral standard 9010,9016, 7016 fine structure, 9005 fine structure, autres couleurs consulter
Modèle sans inserts en inox.
Épaisseur standard 24, 28, 32 mm, autre épaisseur jusqu'à 76 mm avec plus value
Poignée non incluse.

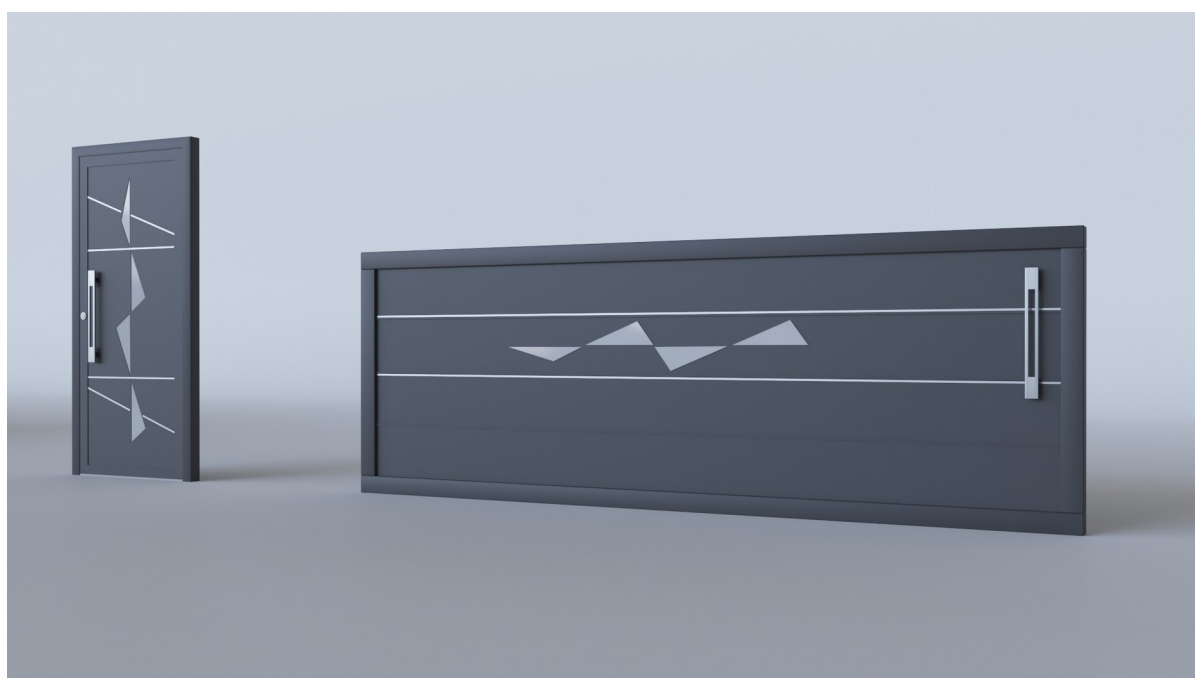



Référence PD-14

Couleur ral standard 9010,9016, 7016 fine structure, 9005 fine structure, autres couleurs consulter
Modèle sans inserts en inox.
Épaisseur standard 24, 28, 32 mm, autre épaisseur jusqu'à 76 mm avec plus value
Poignée non incluse.

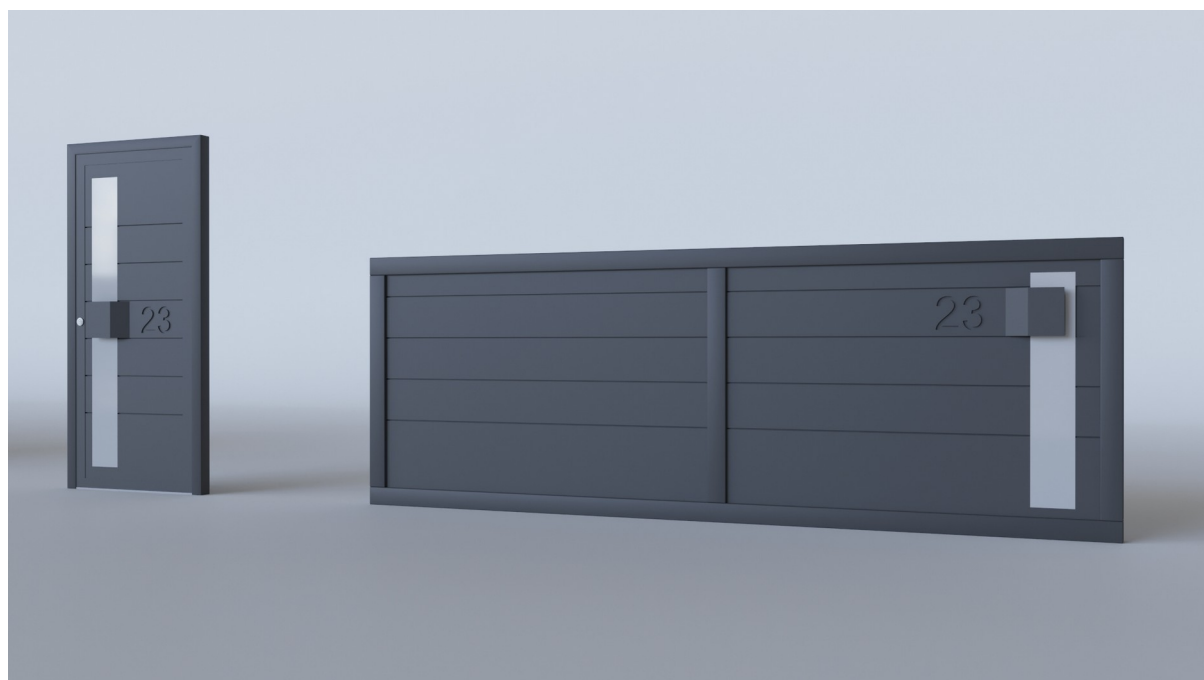

PURE Design

Portail PD-14 possibilité d'avoir le portail coulissant, battant et portillon dans la gamme Duo Design.



Couleur

DESIGN

Proposer toujours plus, toujours mieux,
ORIALU vous propose une ligne tendance
et colorée.

Couleur Design..

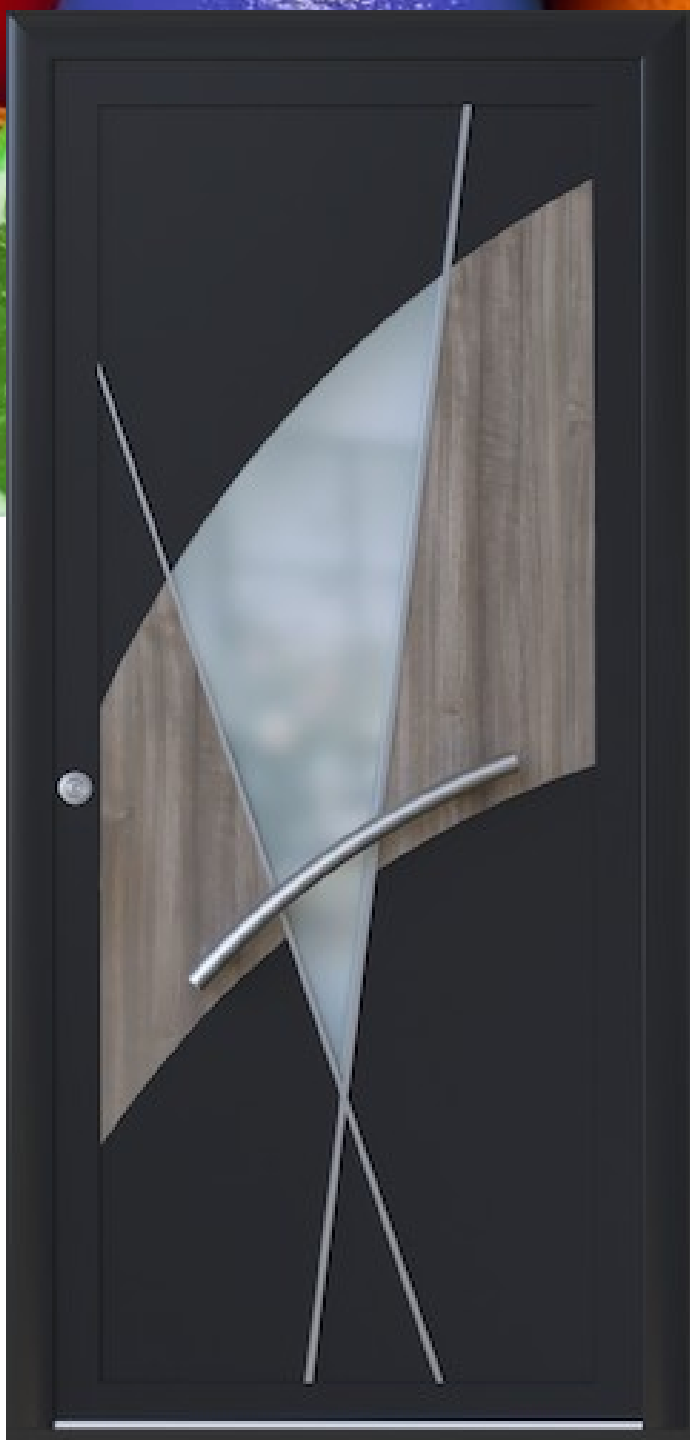

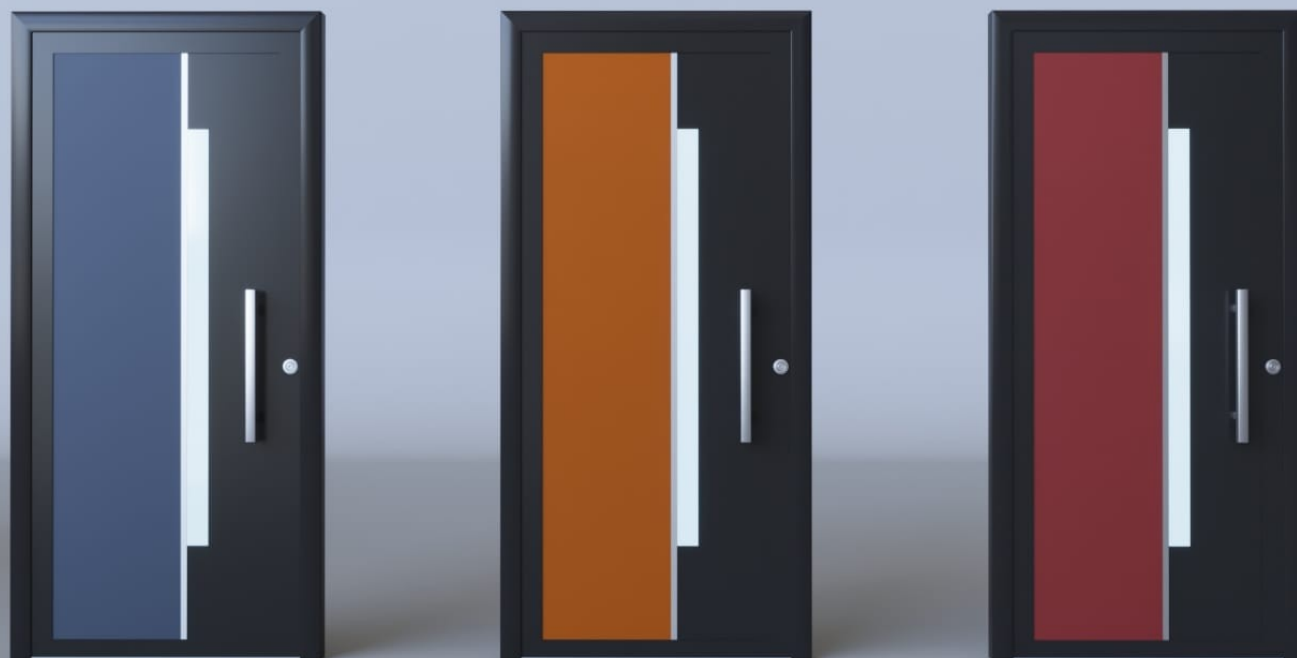

Référence CD -01

Couleur ral standard 9010,9016,7016 fine structure, 9005 fine structure, autres couleurs consulter
Modèle avec inserts en couleurs en aluminium laqué orange, rouge, bleu, filmé bois Antek. Autres couleurs consulter.
Épaisseur standard 24, 28, 32 mm, autre épaisseur jusqu'à 76 mm avec plus value
Poignée non incluse.

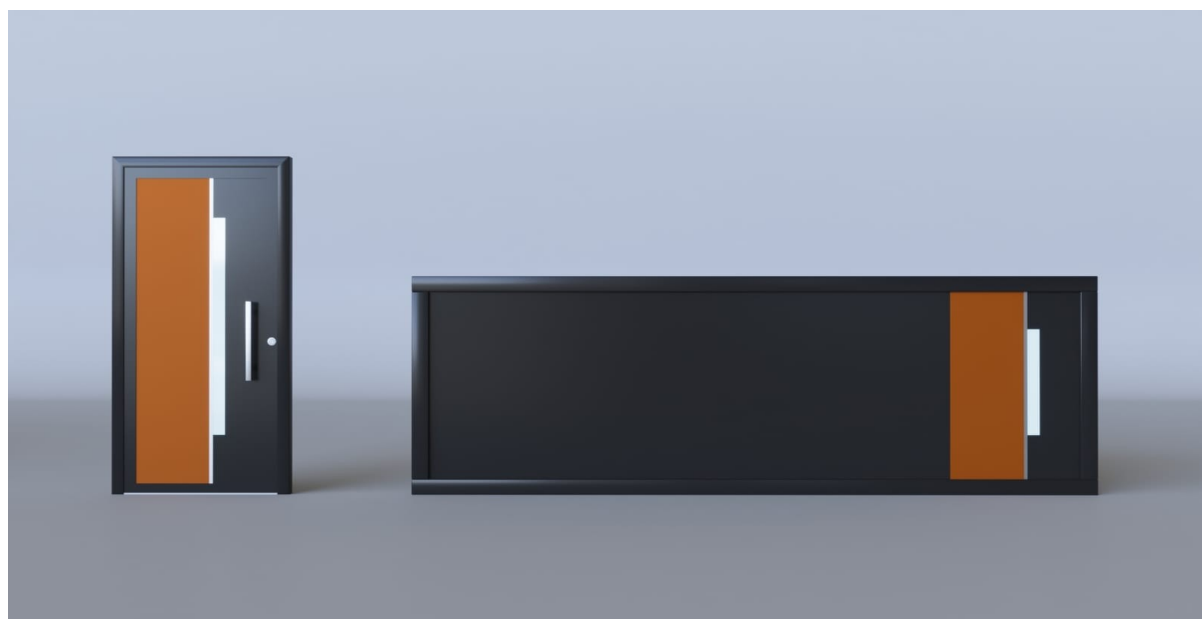



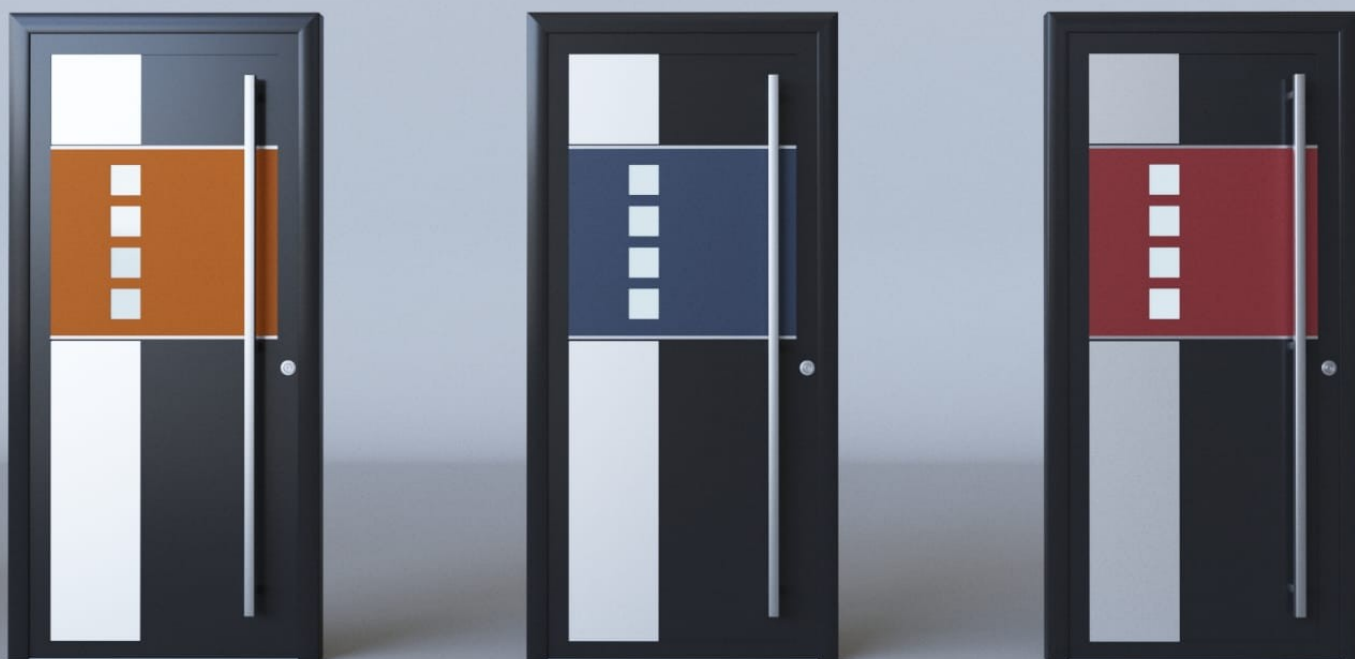

Référence CD -02

Couleur ral standard 9010,9016,7016 fine structure, 9005 fine structure, autres couleurs consulter
Modèle avec inserts en couleurs en aluminium laqué orange, rouge, bleu, filmé bois Anteak. Autres couleurs consulter.
Épaisseur standard 24, 28, 32 mm, autre épaisseur jusqu'à 76 mm avec plus value
Poignée non incluse.

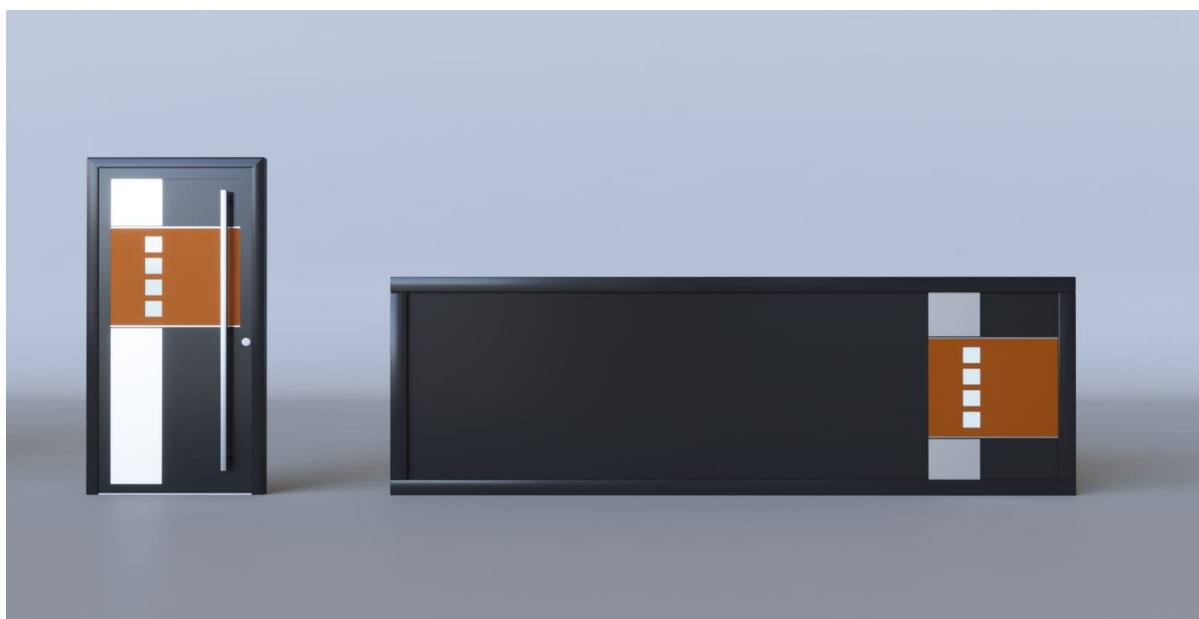





Référence CD -03

Couleur ral standard 9010,9016,7016 fine structure, 9005 fine structure, autres couleurs consulter
Modèle avec inserts en couleurs en aluminium laqué orange, rouge, bleu, filmé bois Anteak. Autres couleurs consulter.
Épaisseur standard 24, 28, 32 mm, autre épaisseur jusqu'à 76 mm avec plus value
Poignée non incluse.







Référence CD -04

Couleur ral standard 9010,9016,7016 fine structure, 9005 fine structure, autres couleurs consulter
Modèle avec inserts en couleurs en aluminium laqué orange, rouge, bleu, filmé bois Anteak. Autres couleurs consulter.
Épaisseur standard 24, 28, 32 mm, autre épaisseur jusqu'à 76 mm avec plus value
Poignée non incluse.

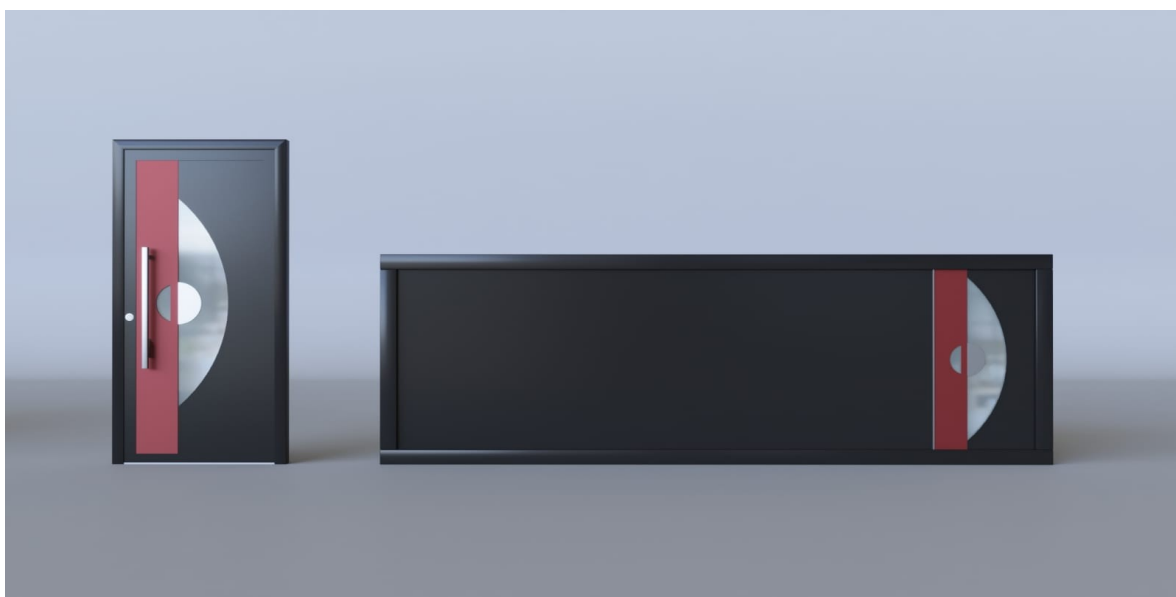



Référence CD -05

Couleur ral standard 9010,9016,7016 fine structure, 9005 fine structure, autres couleurs consulter
Modèle avec inserts en couleurs en aluminium laqué orange, rouge, bleu, filmé bois Anteak. Autres couleurs consulter.
Épaisseur standard 24, 28, 32 mm, autre épaisseur jusqu'à 76 mm avec plus value
Poignée non incluse.

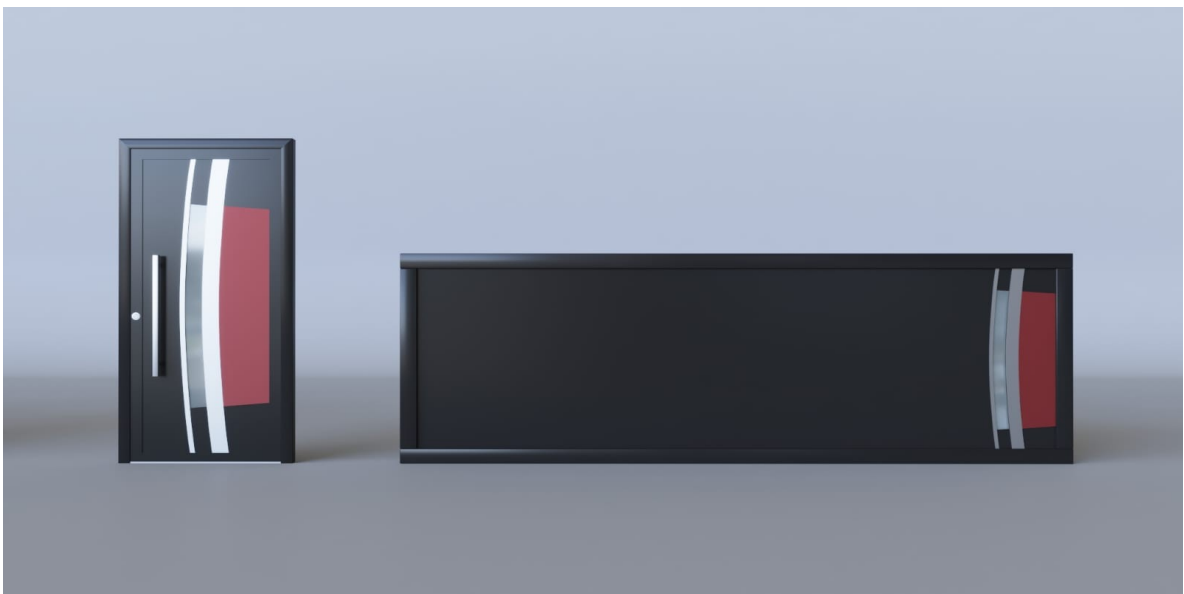



Référence CD -06

Couleur ral standard 9010,9016,7016 fine structure, 9005 fine structure, autres couleurs consulter
Modèle avec inserts en couleurs en aluminium laqué orange, rouge, bleu, filmé bois Antek. Autres couleurs consulter.
Épaisseur standard 24, 28, 32 mm, autre épaisseur jusqu'à 76 mm avec plus value
Poignée non incluse.



28





Référence CD -07

Couleur ral standard 9010,9016,7016 fine structure, 9005 fine structure, autres couleurs consulter
Modèle avec inserts en couleurs en aluminium laqué orange, rouge, bleu, filmé bois Anteaq. Autres couleurs consulter.
Épaisseur standard 24, 28, 32 mm, autre épaisseur jusqu'à 76 mm avec plus value
Poignée non incluse.





Référence CD -08

Couleur ral standard 9010,9016,7016 fine structure, 9005 fine structure, autres couleurs consulter
Modèle avec inserts en couleurs en aluminium laqué orange, rouge, bleu, filmé bois Anteaq. Autres couleurs consulter.
Épaisseur standard 24, 28, 32 mm, autre épaisseur jusqu'à 76 mm avec plus value
Poignée non incluse.







Vintage

DESIGN

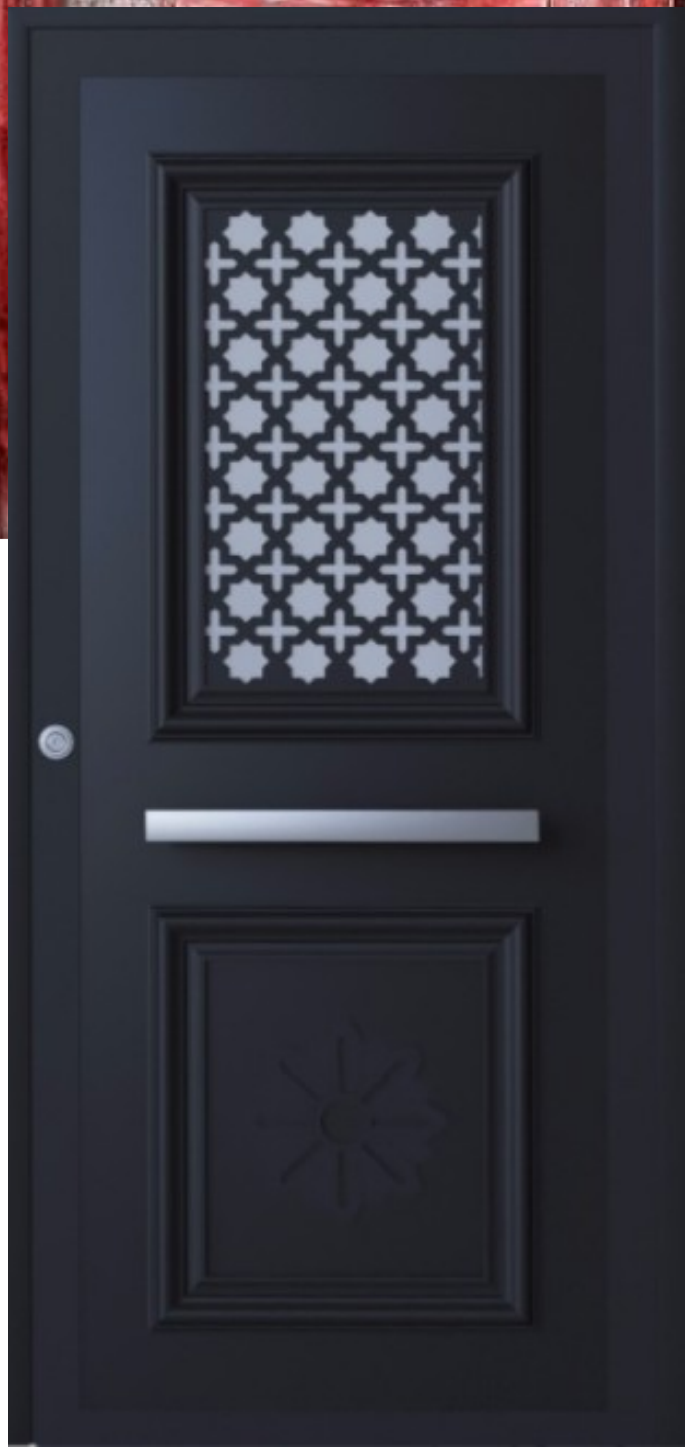

Proposer toujours plus, toujours mieux-

ORIALU vous propose une ligne traditionnelle Rustique, reprenant les codes des portes bois combinant moulures XL et grilles déco.

Élegance...

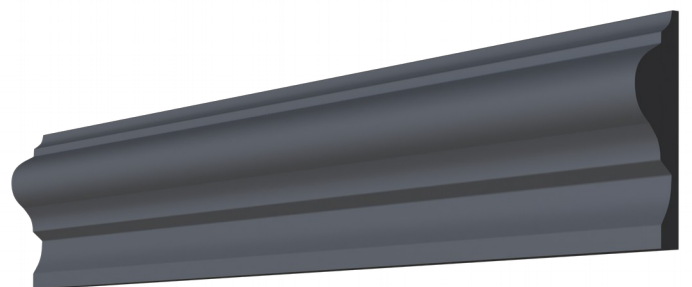

MOULURE VINTAGE



Référence VD-01

Couleur ral standard 9010,9016, 7016, 3004, 5003, 9005 fine structure, autres couleurs consulter
Deux grilles déco et deux rosaces 9005 en option au choix.
Épaisseur standard 24, 28, 32 mm, autre épaisseur jusqu'à 76 mm avec plus value
Poignée non incluse.

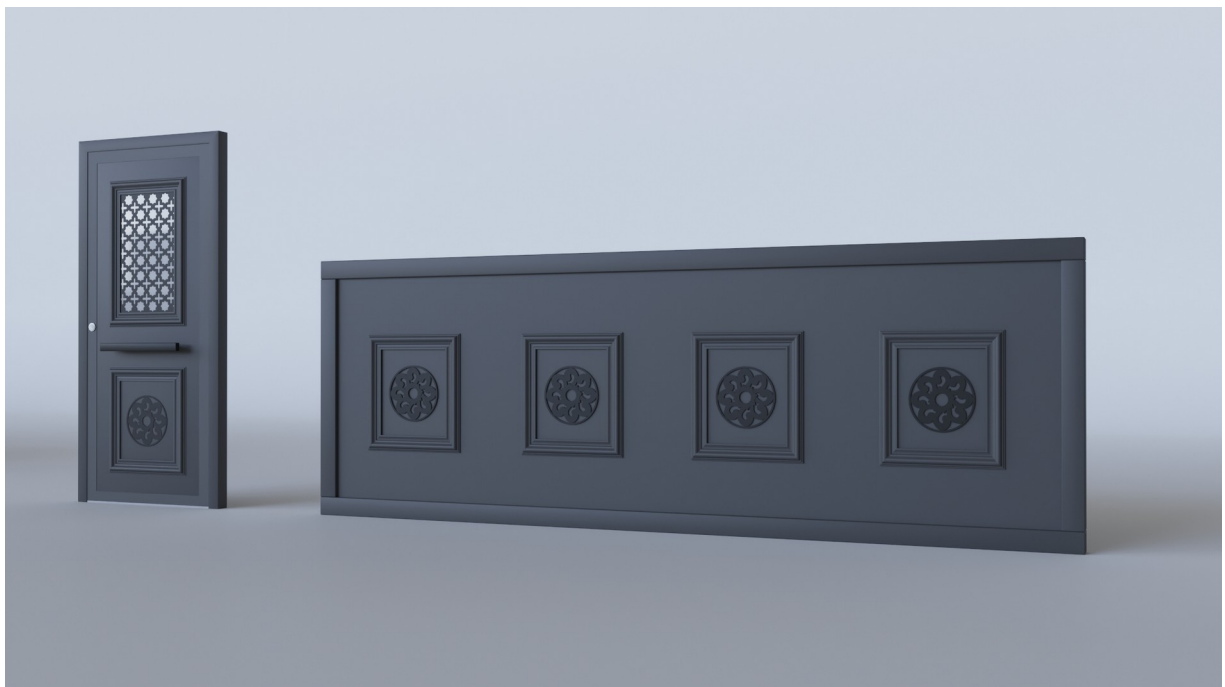

Vintage Design

Portail VD-01 possibilité d'avoir le portail coulissant, battant et portillon dans la gamme Duo Design.

35





Référence VD-02

Couleur ral standard 9010,9016, 7016, 3004, 5003, 9005 fine structure, autres couleurs consulter
Deux grilles déco et deux rosaces 9005 en option au choix.
Épaisseur standard 24, 28, 32 mm, autre épaisseur jusqu'à 76 mm avec plus value
Poignée non incluse.

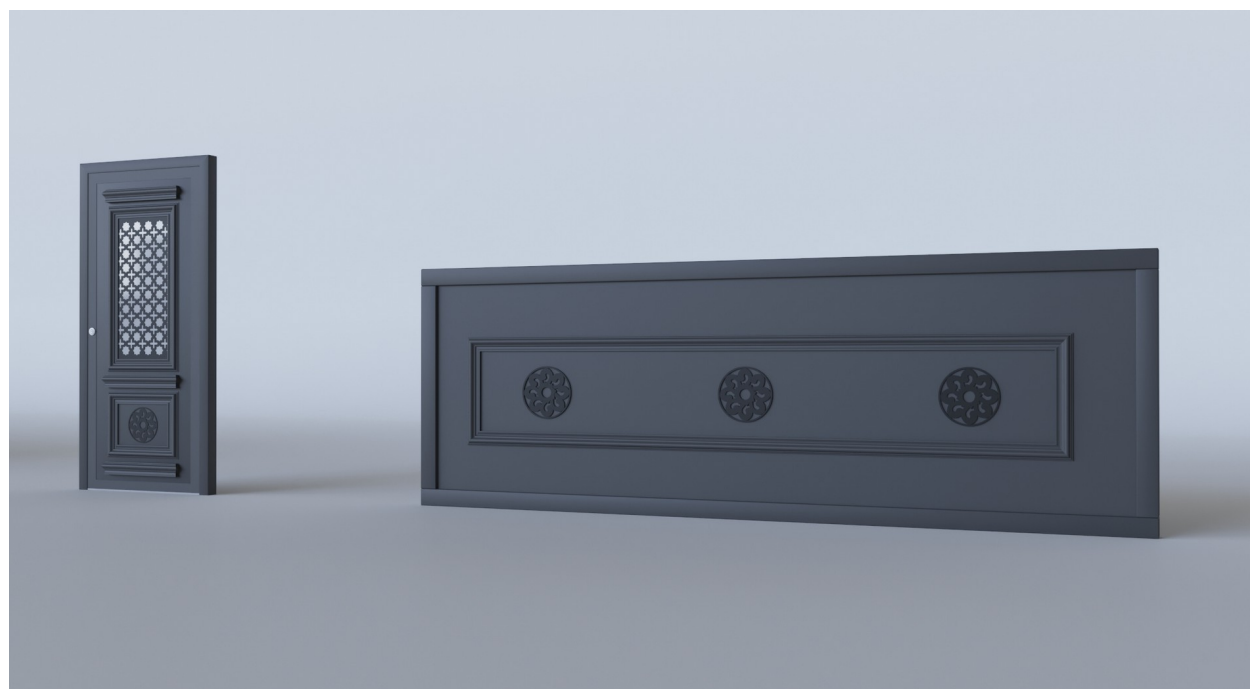



Référence VD-03

Couleur ral standard 9010,9016, 7016, 3004, 5003, 9005 fine structure, autres couleurs consulter
Deux grilles déco et deux rosaces 9005 en option au choix.
Épaisseur standard 24, 28, 32 mm, autre épaisseur jusqu'à 76 mm avec plus value
Poignée non incluse.

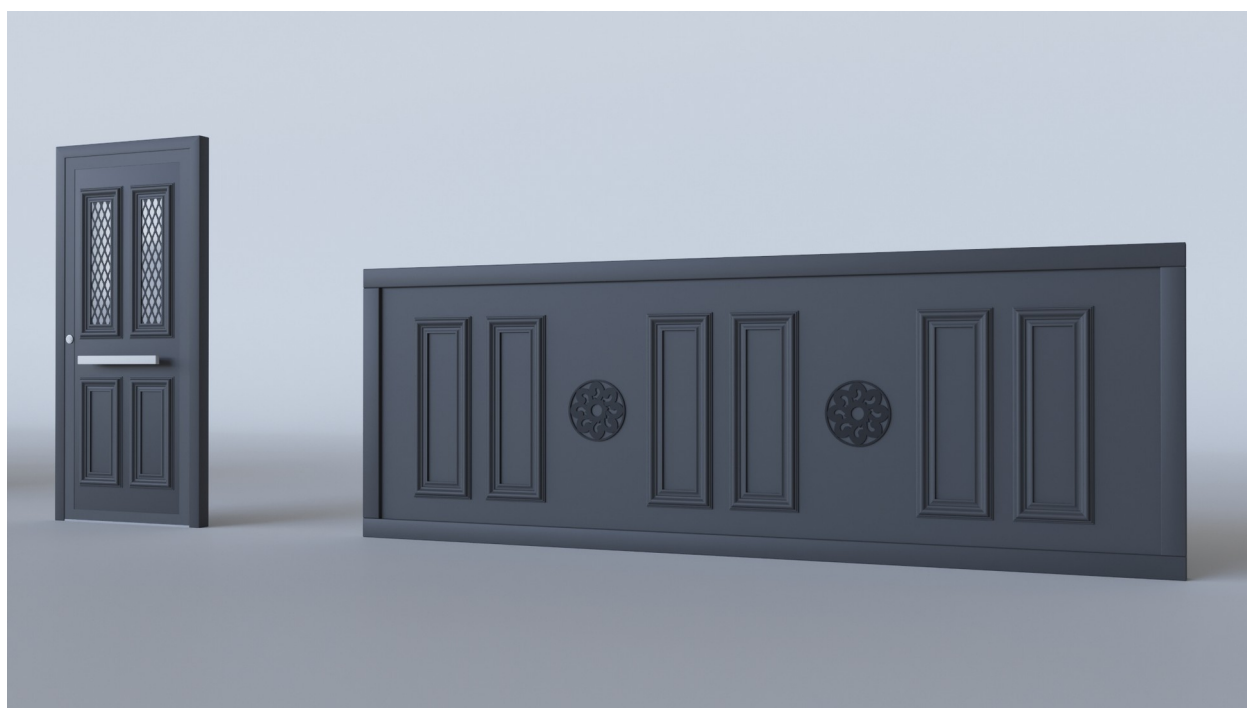

35





Référence VD-04

Couleur ral standard 9010,9016, 7016, 3004, 5003, 9005 fine structure, autres couleurs consulter
Deux grilles déco et deux rosaces 9005 en option au choix.
Épaisseur standard 24, 28, 32 mm, autre épaisseur jusqu'à 76 mm avec plus value
Poignée non incluse.





Référence VD-05

Couleur ral standard 9010,9016, 7016, 3004, 5003, 9005 fine structure, autres couleurs consulter
Deux grilles déco et deux rosaces 9005 en option au choix.
Épaisseur standard 24, 28, 32 mm, autre épaisseur jusqu'à 76 mm avec plus value
Poignée non incluse.

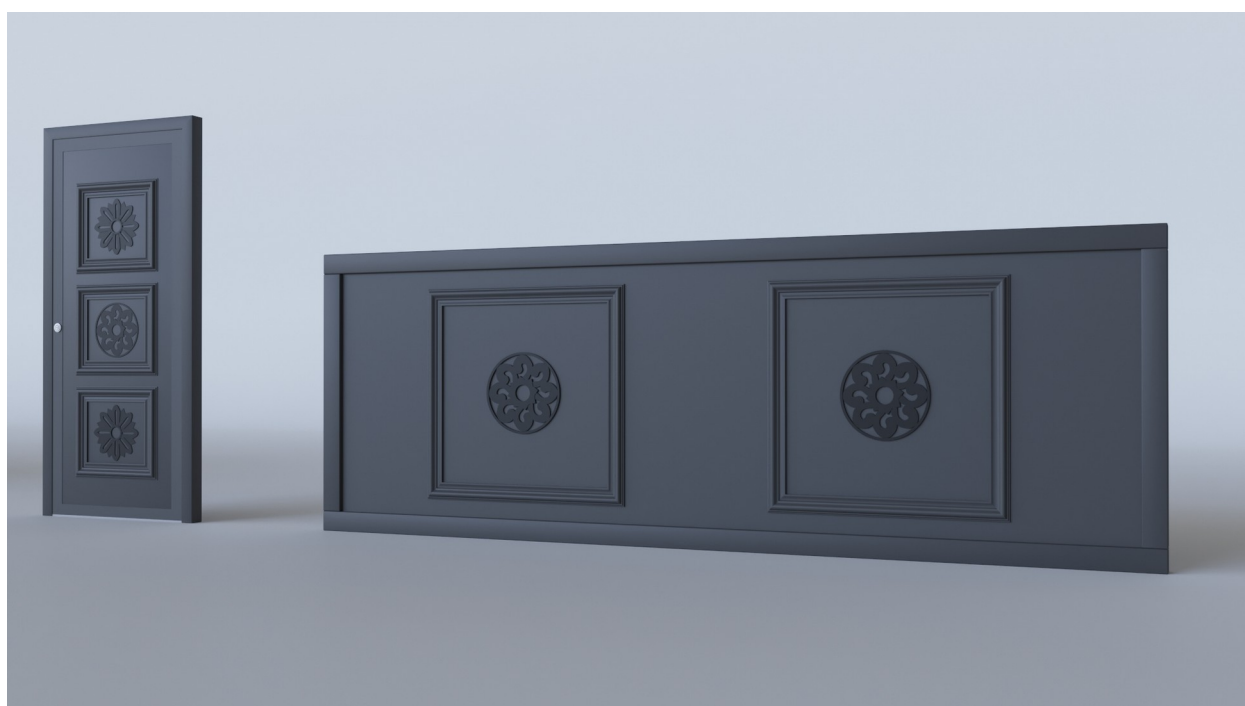



Référence VD-06

Couleur ral standard 9010,9016, 7016, 3004, 5003, 9005 fine structure, autres couleurs consulter
Deux grilles déco et deux rosaces 9005 en option au choix.
Épaisseur standard 24, 28, 32 mm, autre épaisseur jusqu'à 76 mm avec plus value
Poignée non incluse.

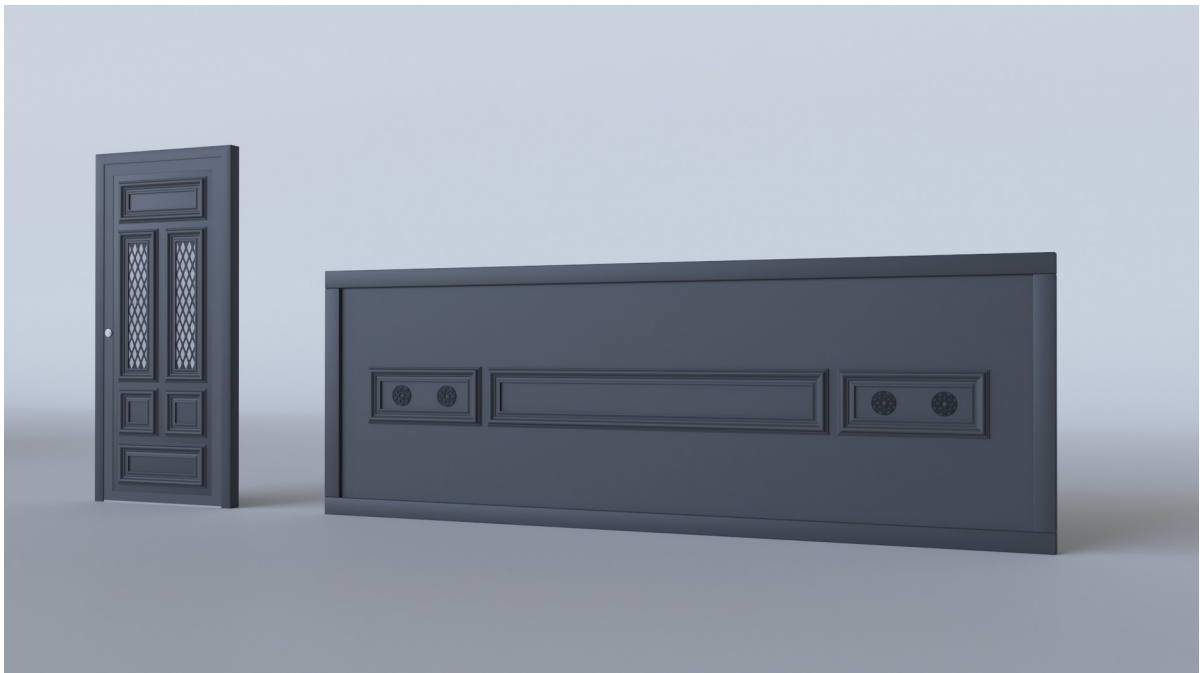



NÉO RÉTRO DESIGN

Proponer siempre más y diferente .

ORIAL con su equipo de grafista, ofrece las últimas tendencias, con la serie Néo Rétro Design..

El concepto ? una serie Rustica Moderna combinando rejas embellecedores, y tiradores exclusivos. .

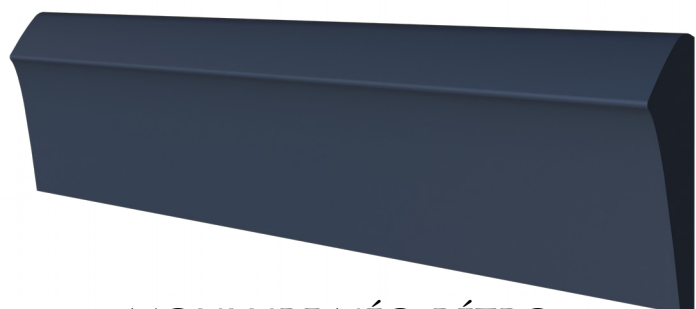

MOULURE NÉO-RÉTRO



Référence NÉO-01

Couleur ral standard 9010,9016, 7016, 3004, 5003, 9005 fine structure, autres couleurs consulter
quatre grilles déco, deux rosaces 9005 en option au choix.deux decos de sous bassement.
Épaisseur standard 24, 28, 32 mm, autre epaisseur jusqy'a 76 mm avec plus value
Poignée non incluse.

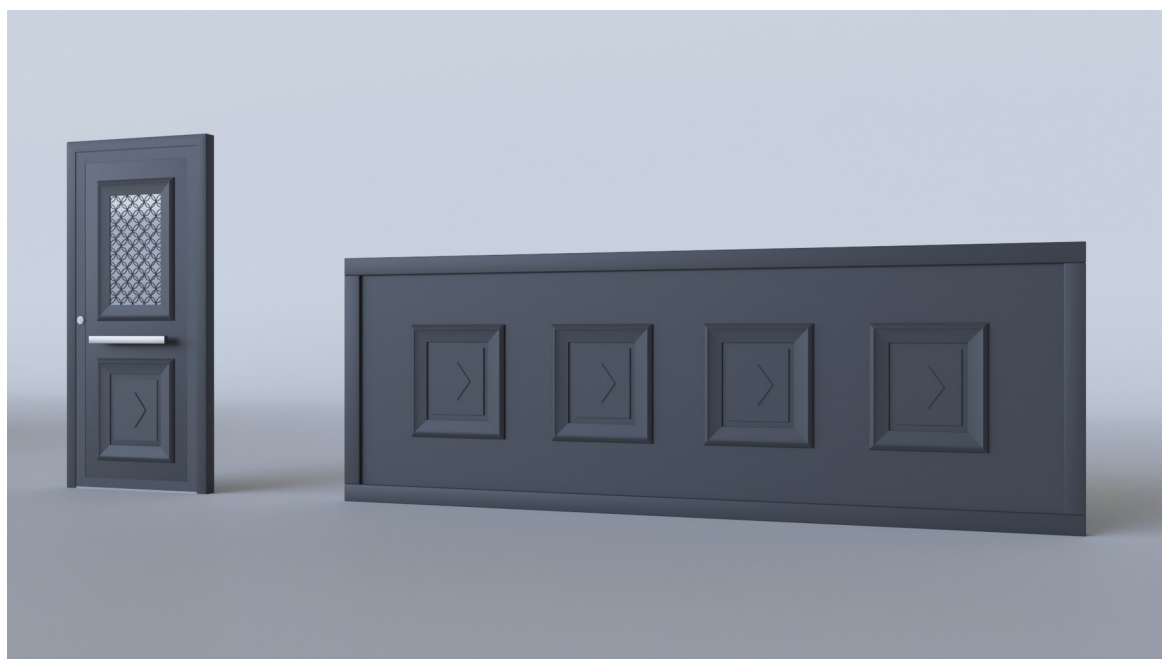

35





Référence NÉO-02

Couleur ral standard 9010,9016, 7016, 3004, 5003, 9005 fine structure, autres couleurs consulter
quatre grilles déco, deux rosaces 9005 en option au choix.deux decos de sous bassement.
Épaisseur standard 24, 28, 32 mm, autre epaisseur jusqy'a 76 mm avec plus value
Poignée non incluse.

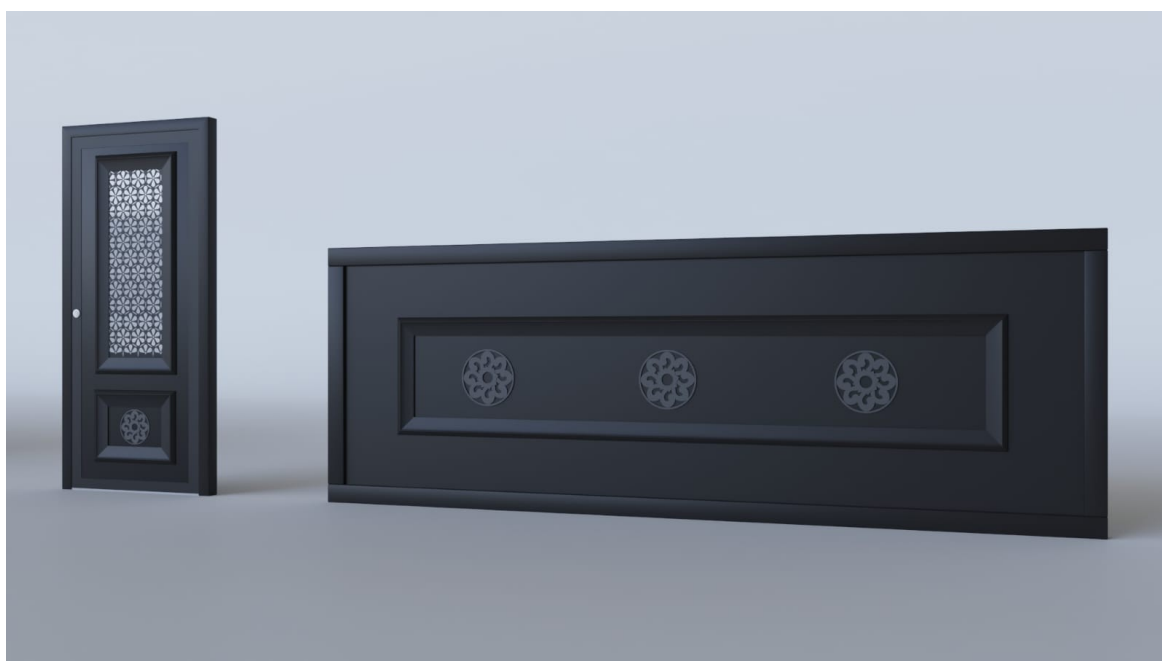



Référence NÉO-03

Couleur ral standard 9010,9016, 7016, 3004, 5003, 9005 fine structure, autres couleurs consulter
quatre grilles déco, deux rosaces 9005 en option au choix.deux decos de sous bassement.
Épaisseur standard 24, 28, 32 mm, autre epaisseur jusqy'a 76 mm avec plus value
Poignée non incluse.

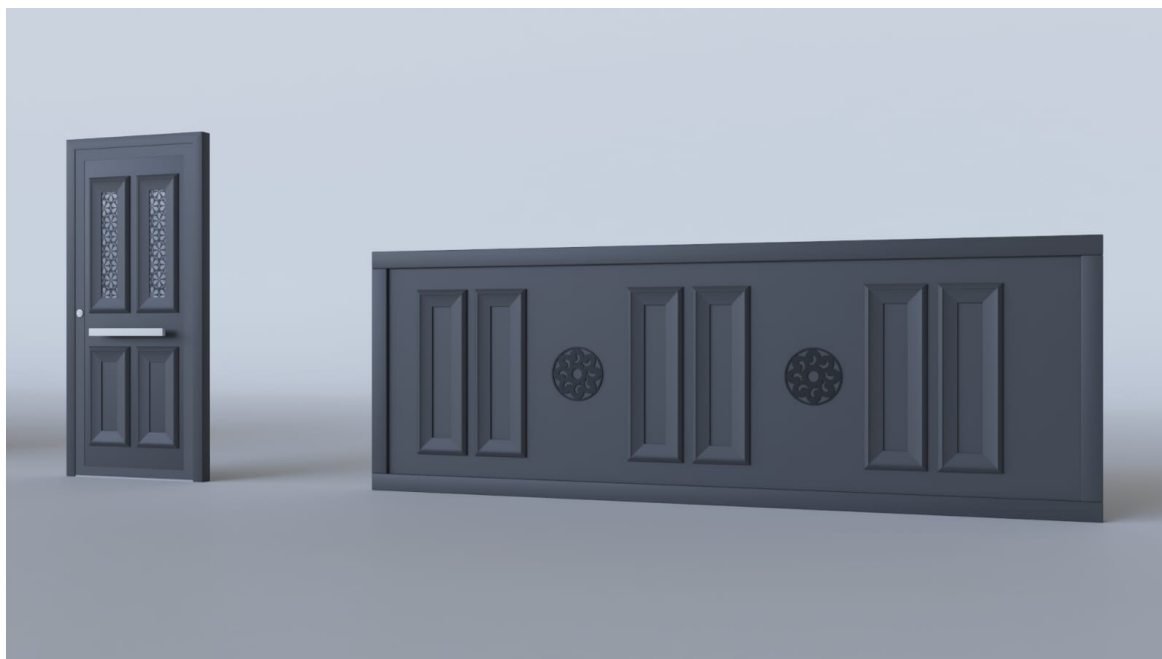

35





Référence NÉO-04

Couleur ral standard 9010,9016, 7016, 3004, 5003, 9005 fine structure, autres couleurs consulter
quatre grilles déco, deux rosaces 9005 en option au choix. deux decos de sous bassement.
Épaisseur standard 24, 28, 32 mm, autre épaisseur jusqy'a 76 mm avec plus value
Poignée non incluse.

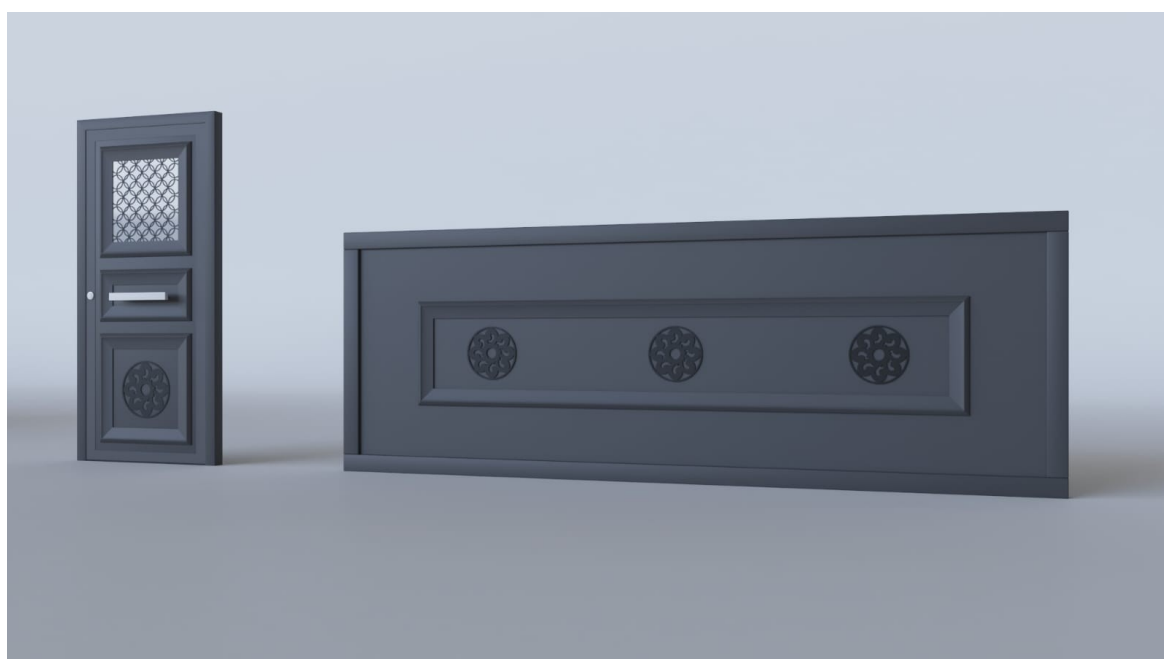

Portail NÉO-04 possibilité d'avoir le portail coulissant, battant et portillon dans la gamme Duo Design.

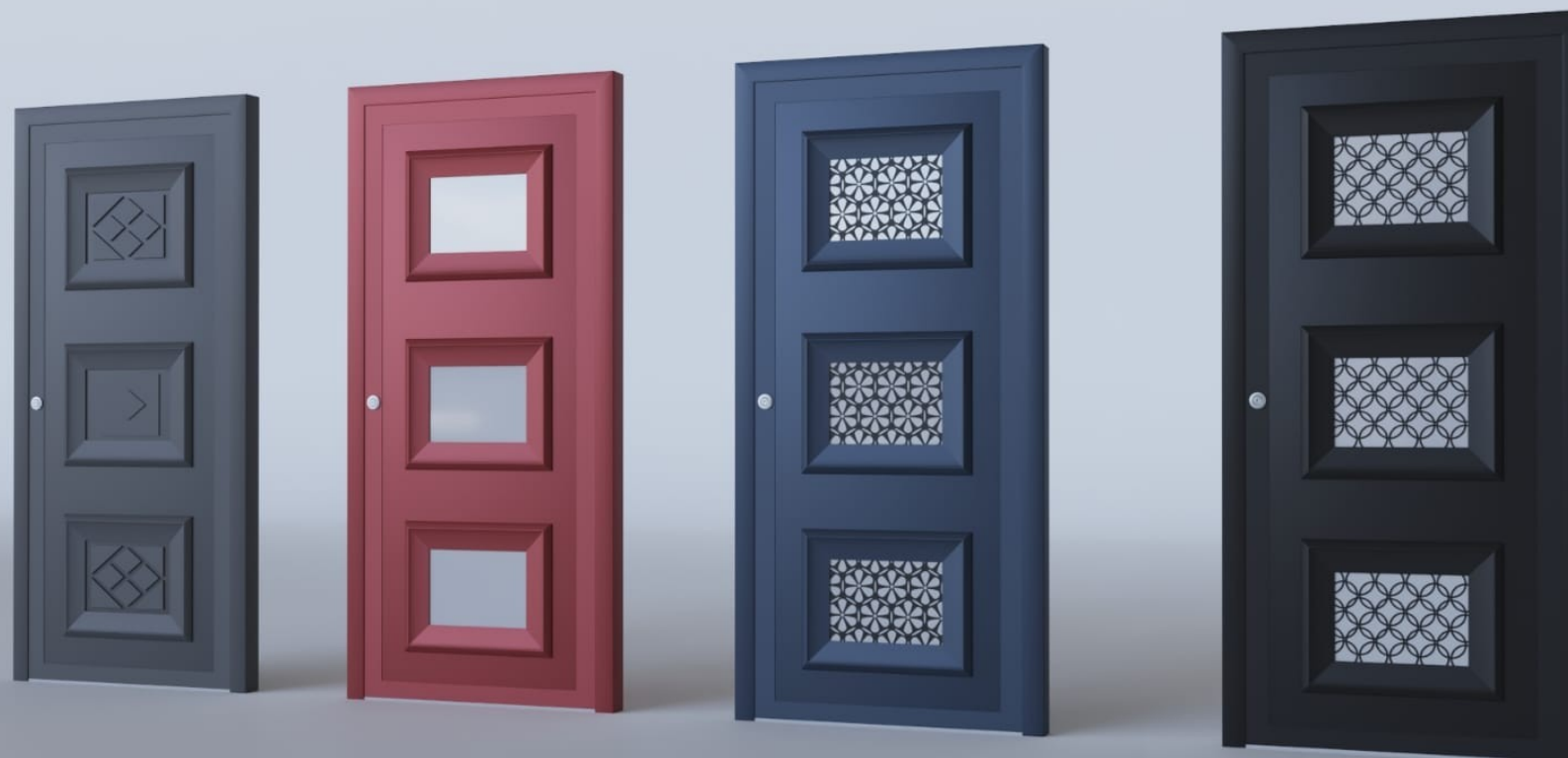

Référence NÉO-05

Couleur ral standard 9010,9016, 7016, 3004, 5003, 9005 fine structure, autres couleurs consulter
quatre grilles déco, deux rosaces 9005 en option au choix. deux decos de sous bassement.
Épaisseur standard 24, 28, 32 mm, autre epaisseur jusq'y'a 76 mm avec plus value
Poignée non incluse.

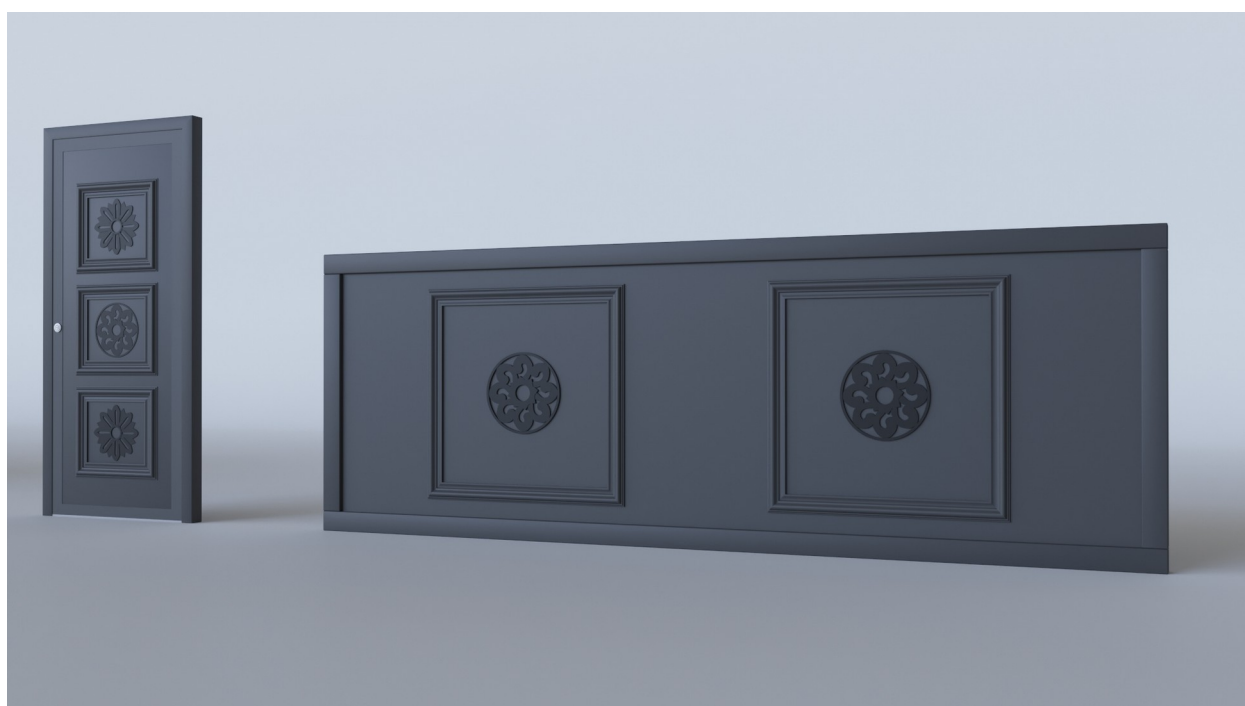



Référence NÉO-06

Couleur ral standard 9010,9016, 7016, 3004, 5003, 9005 fine structure, autres couleurs consulter
quatre grilles déco, deux rosaces 9005 en option au choix.deux decos de sous bassement.
Épaisseur standard 24, 28, 32 mm, autre epaisseur jusqy'a 76 mm avec plus value
Poignée non incluse.

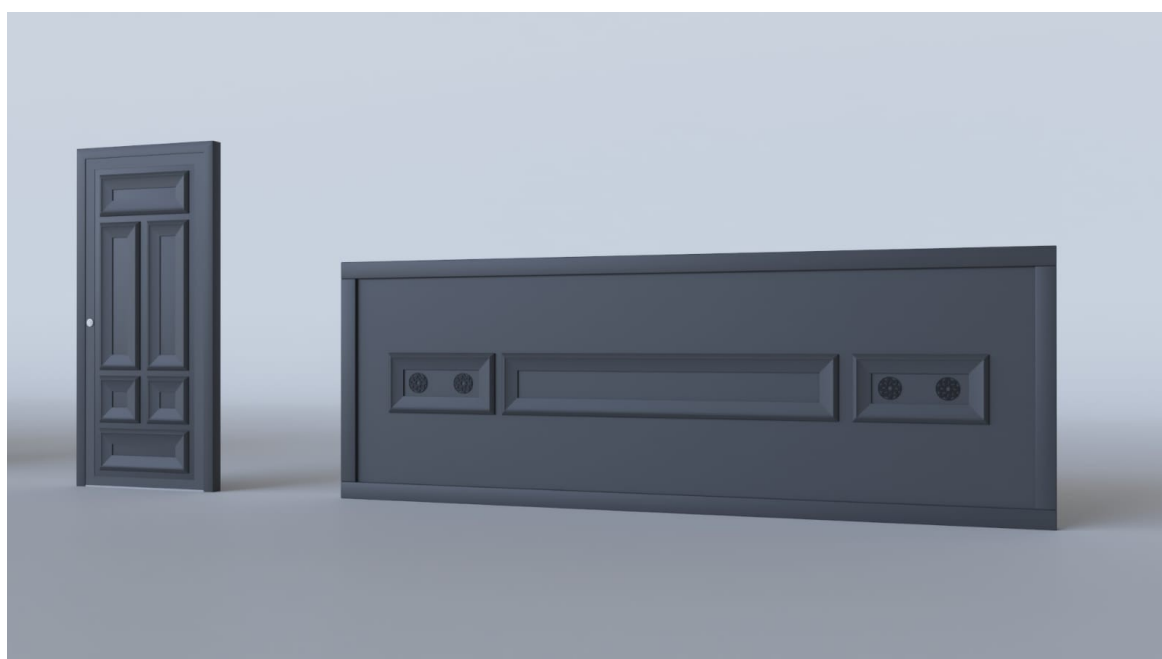



Industriel

DESIGN

Proposer toujours plus, toujours mieux.

ORIALU vous propose une ligne moderne et épurée, reprenant les codes du design loft style Et industriel.

Sobriété...



Couleur ral standard 9010,9016, 7016, 3004, 5003, 9005 fine structure, autres couleurs consulter.
Quatre grilles déco, deux rosaces 9005 en option au choix.



Référence INDUS-01

A

B



Référence INDUS-02

Couleur ral standard 9010,9016, 7016, 3004, 5003, 9005 fine structure, autres couleurs consulter.
Quatre grilles déco, deux rosaces 9005 en option au choix.





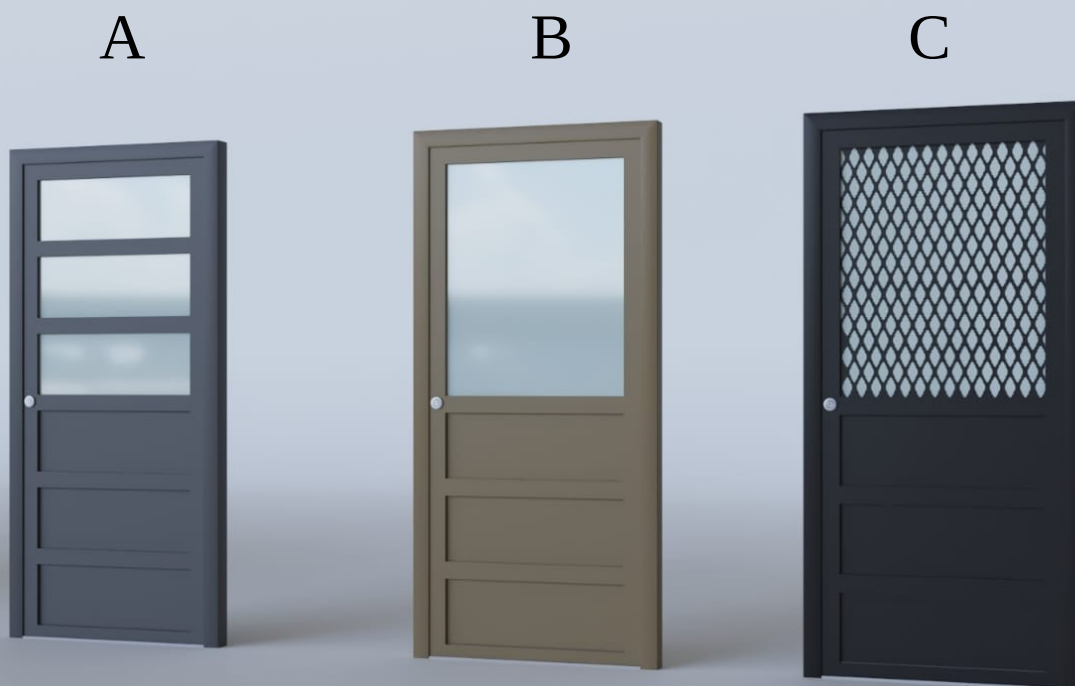

Référence INDUS-03

Couleur ral standard 9010,9016, 7016, 3004, 5003, 9005 fine structure, autres couleurs consulter.
Quatre grilles déco, deux rosaces 9005 en option au choix.





Couleur ral standard 9010,9016, 7016, 3004, 5003, 9005 fine structure, autres couleurs consulter.
Quatre grilles déco, deux rosaces 9005 en option au choix.

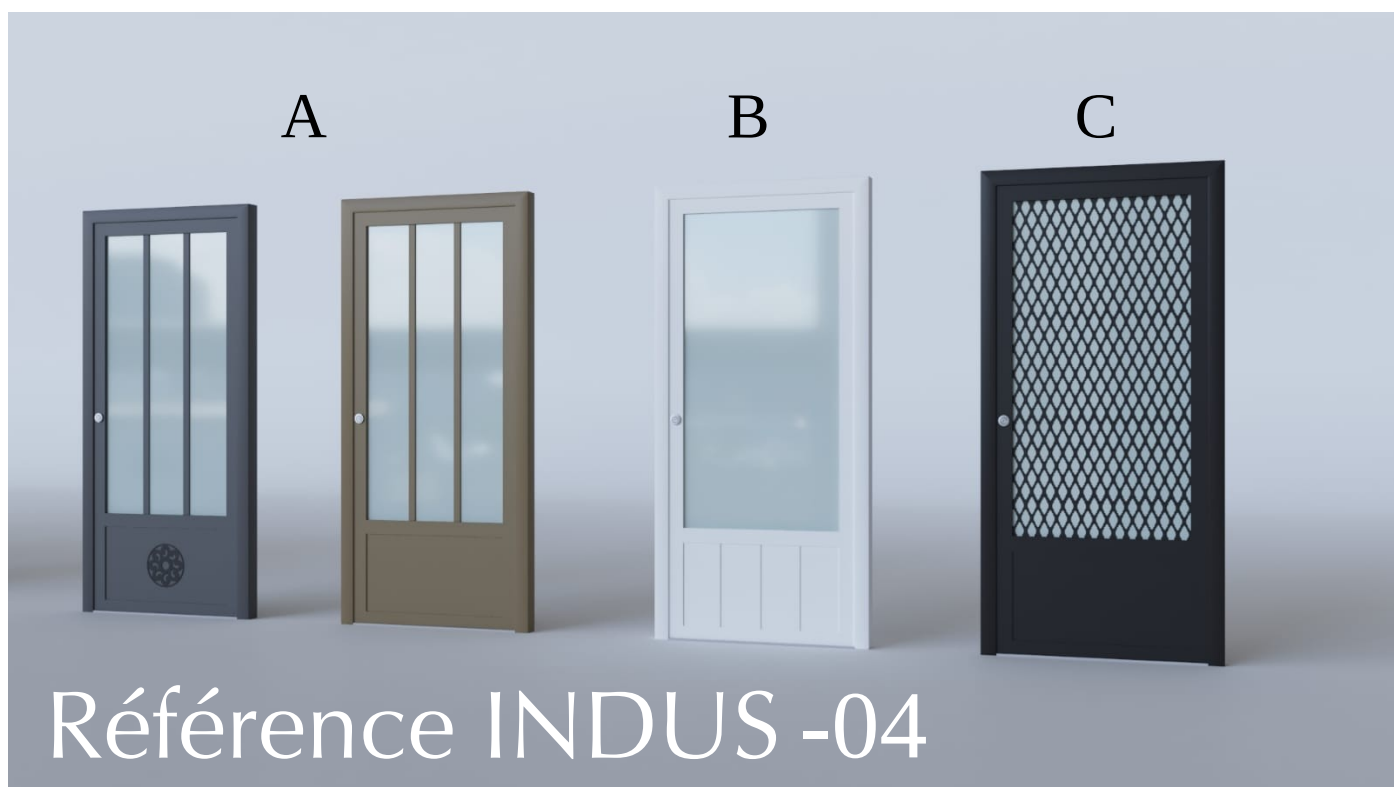





Always precise **WINKHAUS**

SERRURE



ORIALU À FAIT LE CHOIX DE WINKHAUS RECONNU POUR SA FIABILITÉ ET LE SOUCIS POUR VOTRE SÉCURITÉ.

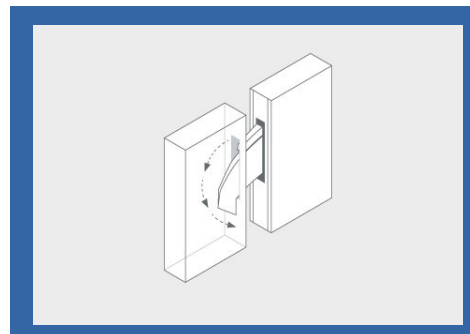

SERRURE



AutoLock AV3 :

Quelle plénitude de savoir que la porte est quand-même sécurisée lorsque l'on a oublié de la fermer à clé. Le verrouillage multipoints automatique autoLock AV3 pardonne la négligence de l'utilisateur lorsqu'il oublie de verrouiller car, comme son nom l'indique, il verrouille automatiquement. L Fermer la porte. C'est tout !

AutoLock AV3 de Winkhaus est un système de verrouillage multipoints équipé de verrous crochets indépendants entre eux pour un griffage arrière impeccable et d'éléments d'étanchéité pour une compression dynamique.

Dès que l'on ferme la porte, un dispositif magnétique situé sur le dormant déclenche l'actionnement des éléments d'étanchéité et des verrous crochets massifs pour que la porte soit sécurisée contre les accès indésirables. basculent automatiquement. La porte est ainsi toujours bien verrouillée et solidaire du dormant sans verrouillage supplémentaire.

Les verrous à crochets massifs, les éléments d'étanchéité et le pêne peuvent être déverrouillés manuellement par l'intermédiaire du cylindre de fermeture ou de la béquille.



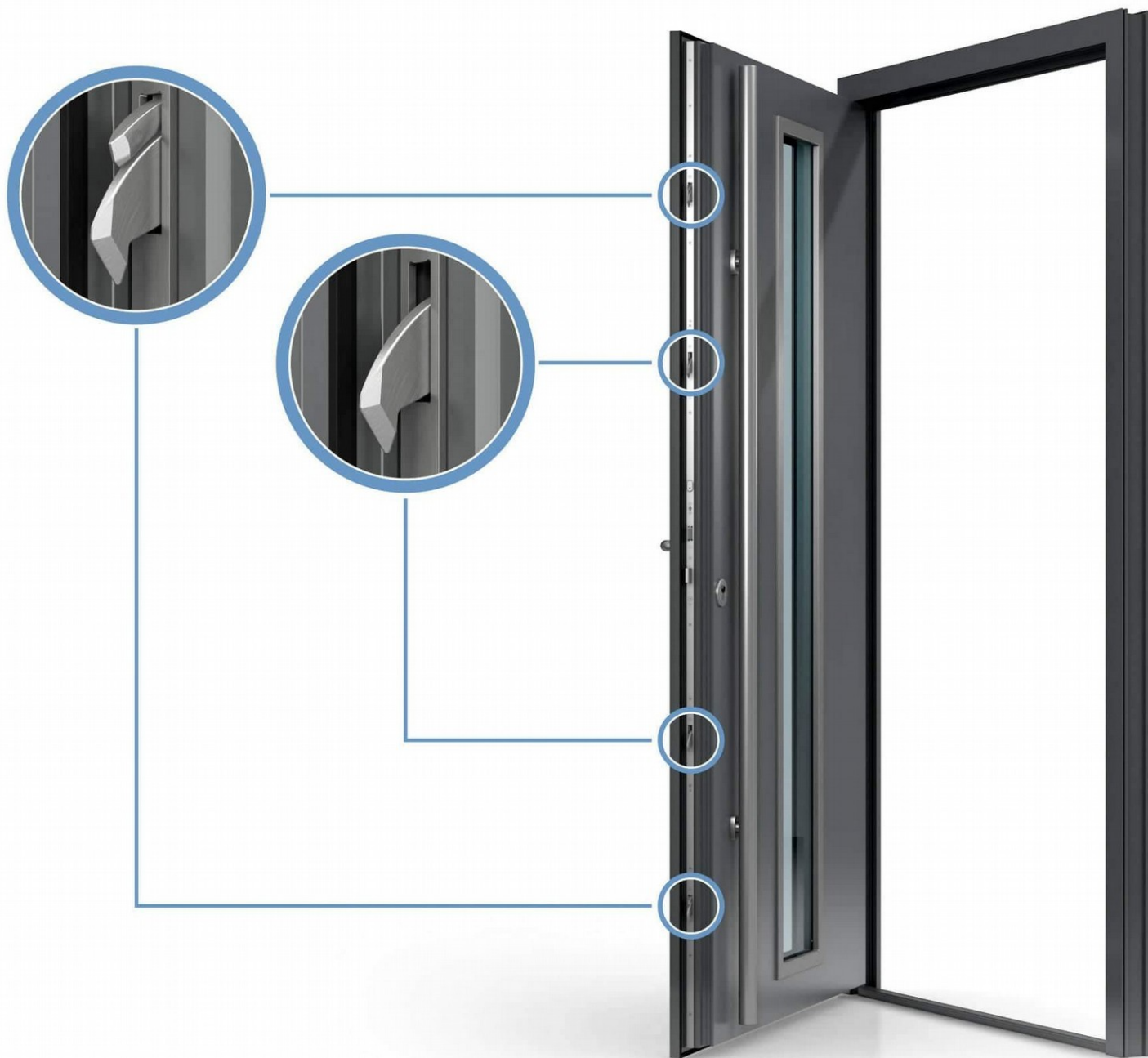

autoLock AV3 5 POINTS: RAPIDE, SURE ET SILENCIEUSE Always precise

**WINK
HAUS**

À propos de la sécurité

Le système de verrouillage autoLock AV3 est conforme aux exigences de la norme DIN 18251-3 (caractéristiques de sécurité). Grâce à l'exécution massive des verrous-crochets et du boîtier de serrure principal, le système est adéquat pour les homologations relatives aux classes RC 1 N – RC 2.

Le soi-disant dispositif anti-fausse manœuvre évite le déclenchement indésirable des verrous-crochets et des endommagements du dormant qui pourraient en résulter.

Le boîtier de serrure principal

Fermé intégralement pour éviter toute pénétration d'impuretés le boîtier de serrure principal AV3 est conforme à la norme DIN , 18251-3. Le boîtier de serrure est prévu pour l'utilisation de cylindres de fermeture à profil européen ou rond (Suisse).

Sécurité supplémentaire par le pêne dormant et le pêne

Un tour complet (1 x 360°) de la clé dans le cylindre de fermeture permet d'actionner en plus le pêne dormant, ce qui sécurise la serrure contre l'ouverture, c.-à-d. que la béquille est bloquée en état de verrouillage. Accéder ou quitter la maison est alors uniquement possible à l'aide de la clé.

Le pêne dormant en laiton et le pêne en acier confèrent à la serrure de porte de sécurité de Winkhaus la stabilité requise dans la zone médiane de la porte.

Et si vous trouviez les clés de la **tranquillité ?**



Modèle PALERMO extérieur



Modèle PALERMO intérieur



Disponible sur
App Store

DISPONIBLE SUR
Google Play



[**CONNEXOON**]
COMPATIBLE

TaHoma®
COMPATIBLE

Tranquillité Totale

- Verrouillez et déverrouillez votre porte que vous soyez
- Donnez des accès en ajoutant des invités
- Définissez des plages horaires
- Gérez une ou plusieurs serrures dans un ou plusieurs logements
- Vérifiez qui entre et sort grâce aux notifications d'ouverture et fermeture de porte
- Soyez alertés en cas de piles faibles

Un esprit + **SEREIN**

Depuis votre smartphone, vous contrôlez à distance par notifications, le retour des enfants ou encore vérifiez que vos hôtes ont bien quitté les lieux...
votre porte en fait plus pour vous Finie l'angoisse des clés perdues récupérées par des personnes mal intentionnées.
Un badge manque à l'appel ? Vous le désactivez en 1 clic...

Etre rassuré, c'est la clé de la sérénité...

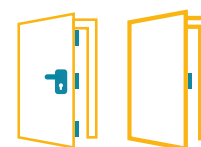





Accessoires

Toujours vous proposer mieux et différent.

ORIALU et son équipe de graphistes, vous offre une large gamme d'accessoires.

De fabrication interne nous vous proposons des design exclusifs, des grilles en fer forgé ...etc

Ces éléments donneront la touche déco qui fera de votre porte qu'elle soit unique.





ESTHÉTIQUE DROITE | STRAIGHT AESTHETIC

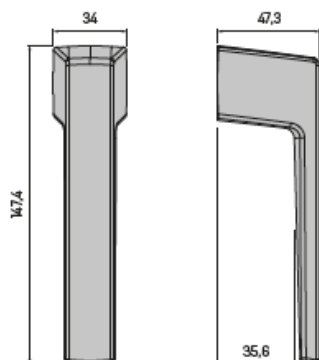

ESTHÉTIQUE COURBE | CURVED AESTHETIC

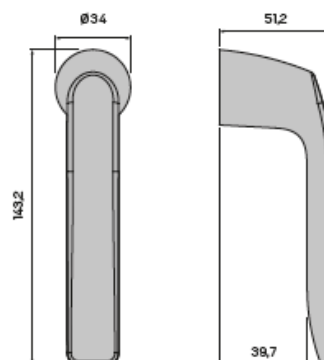



PS

A	B
300	500
450	650
500	800
500	1000
800	1200
1000	1500
1000	1700



COULEURS DISPONIBLES





COULEURS DISPONIBLES





A	B
300	500
400	600
450	650
600	800
800	1000
1000	1200
1200	1400
1200	1600
1300	1800

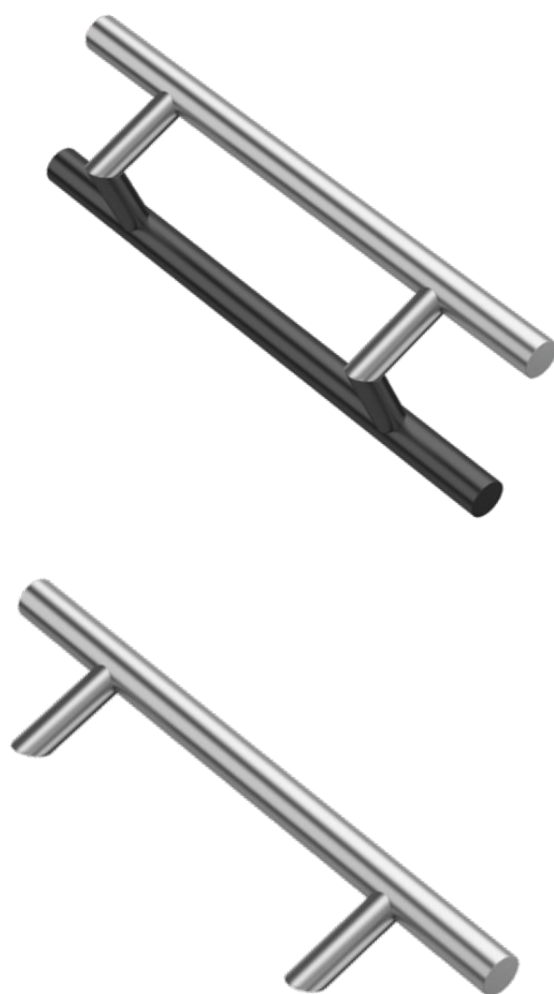

COULEURS DISPONIBLES





A	B
300	500
450	650
600	800
1200	1400



COLORES DISPONIBLES





CS

A	B
300	500
450	650
600	800
1200	1400

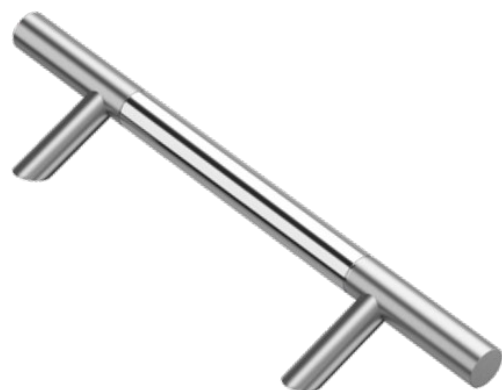

COULEURS DISPONIBLES





COULEURS DISPONIBLES

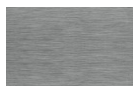

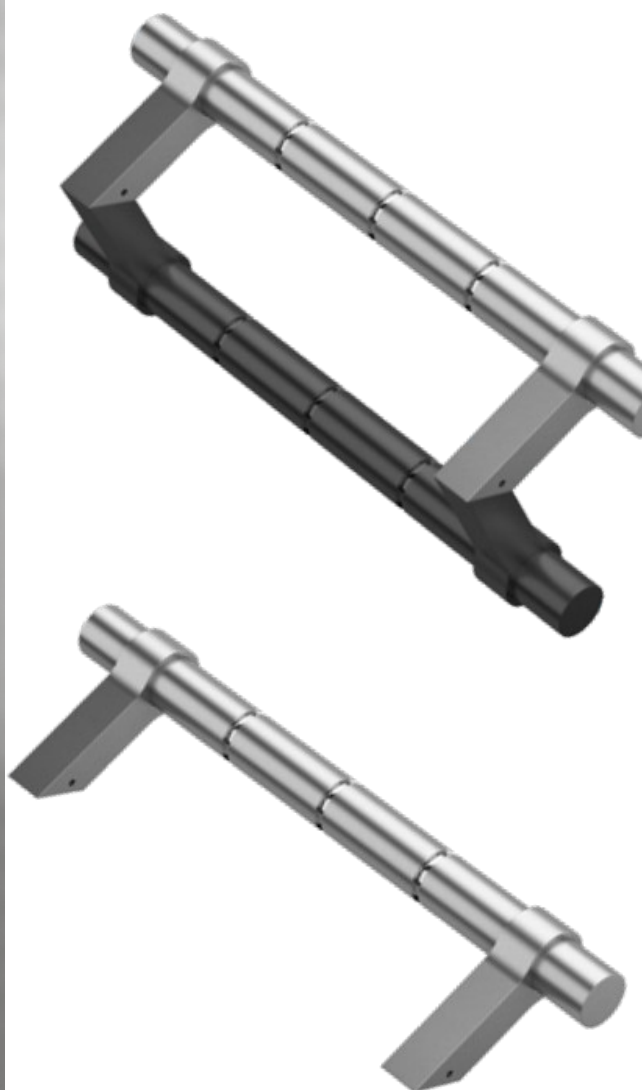

SE

COULEURS DISPONIBLES

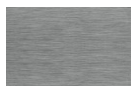



COULEURS DISPONIBLES

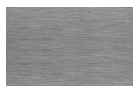

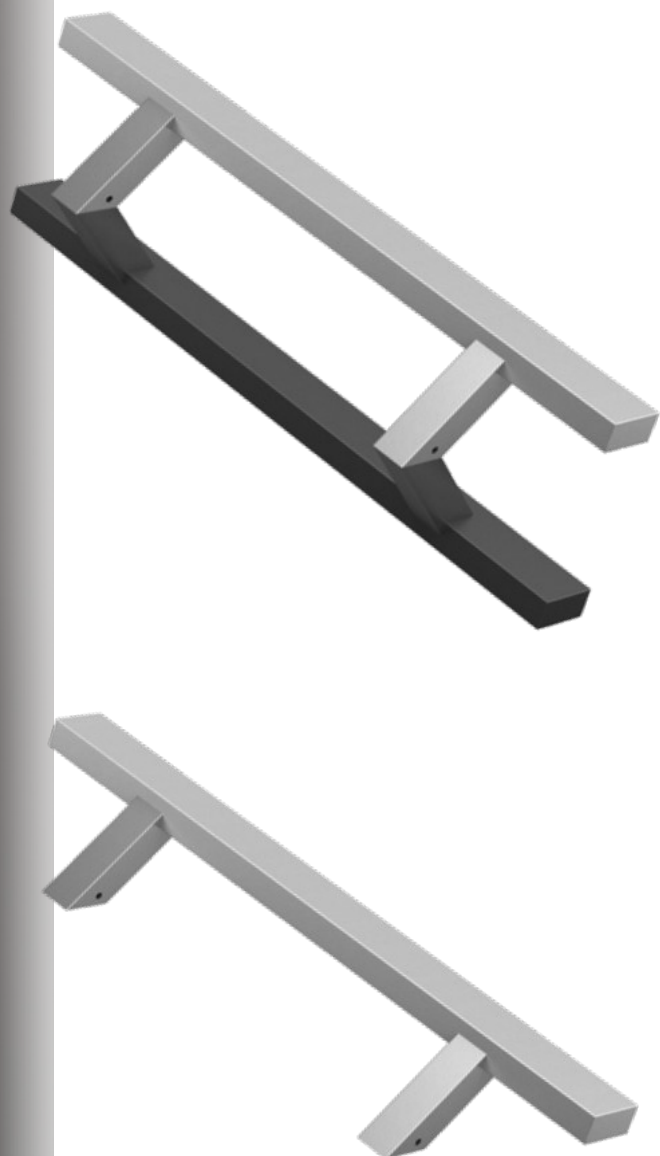

COULEURS DISPONIBLES





PR 90°

A	B
300	500
450	650
600	800
800	1000
1000	1200
1200	1400
1200	1600
1300	1800

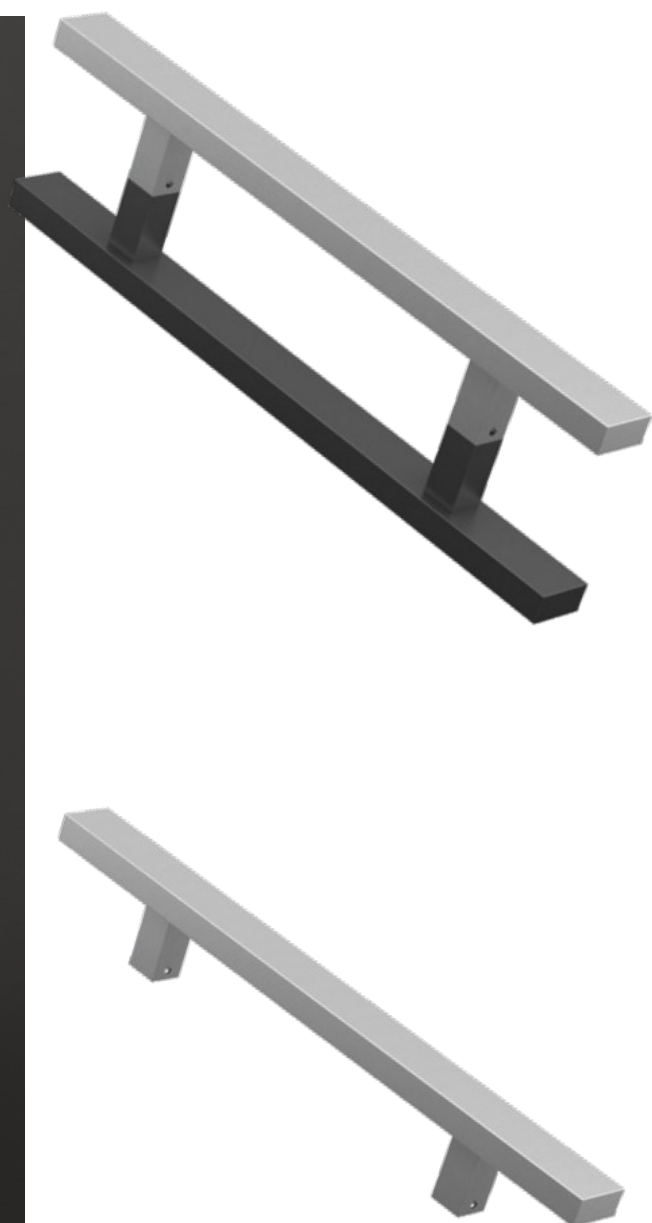

COULEURS DISPONIBLES

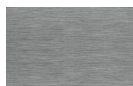

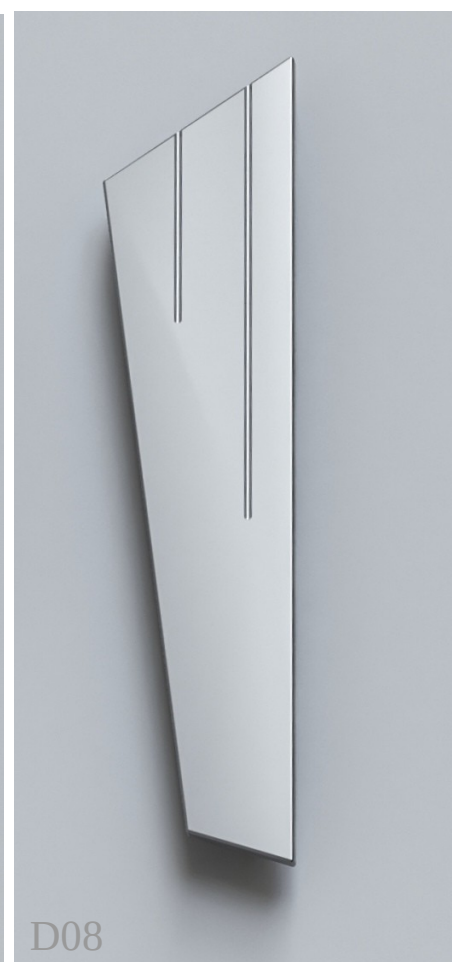
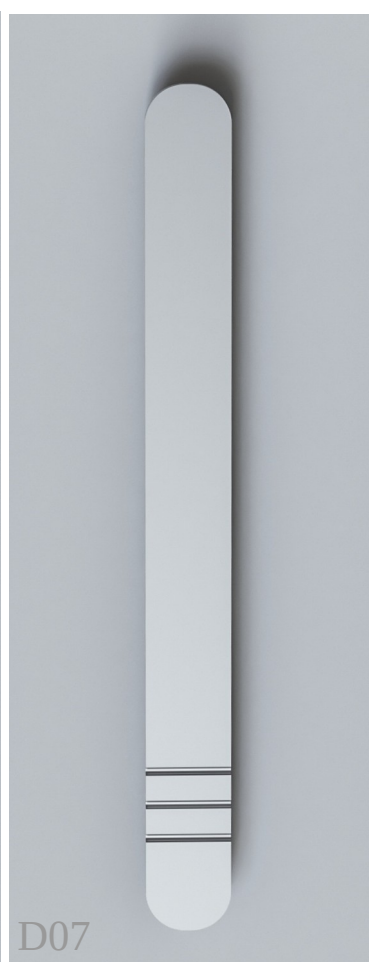

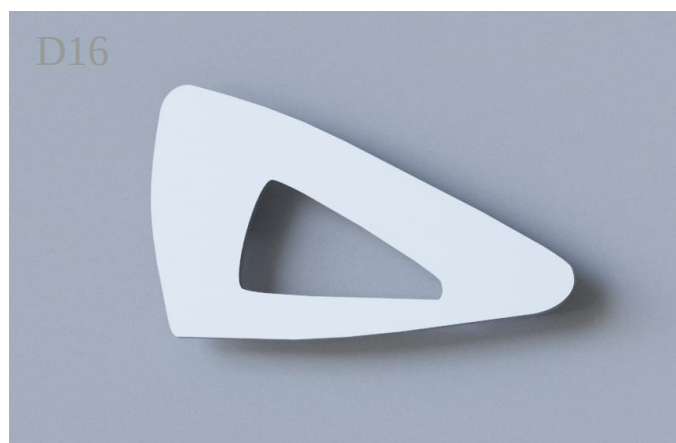
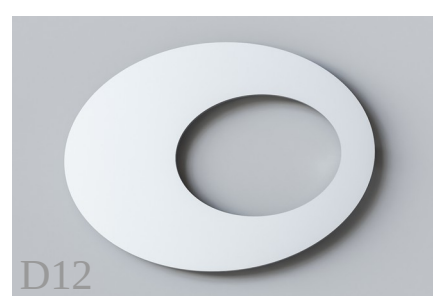

GRILLE GAMME TRADI



GRILLE 1



GRILLE 2

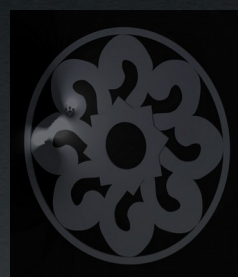

C

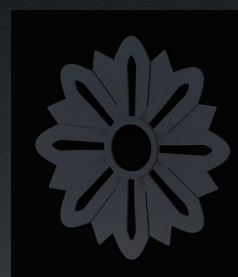

D

GRILLE NÉO NÉTRO



GRILLE 1



GRILLE 2



GRILLE 3

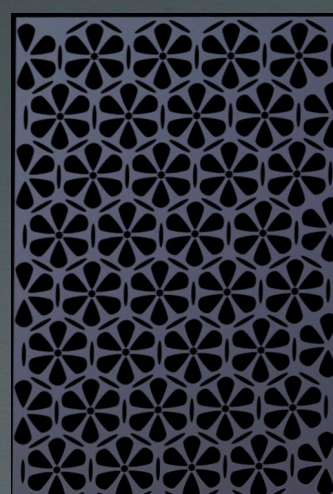

GRILLE 4

DÉCORATION SOUBASSEMENTS



A

B

C

D



442



243!7
5371 445641



"1144971

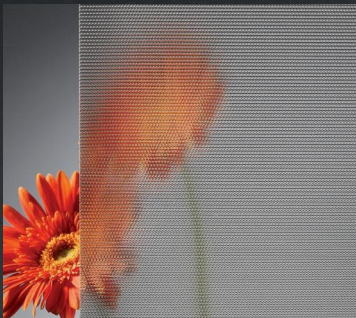

.27-1
5371 445641



-41
5371 445641

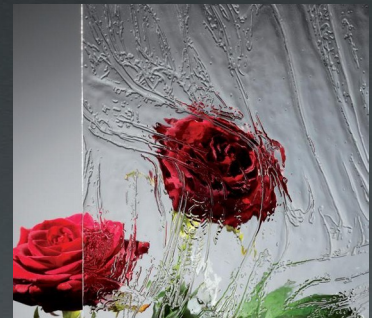

.971
5371 445641



01234567971
5371 445641

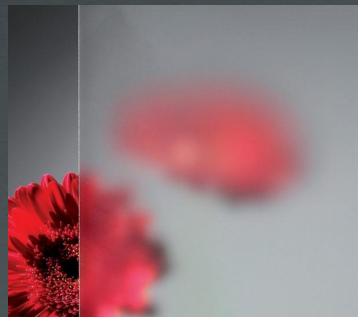

1971

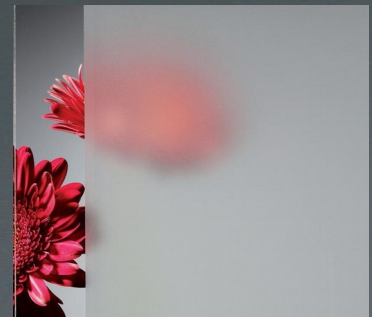

#2\$%&'&\$()*+1
5371 445641



47348
9 534 4

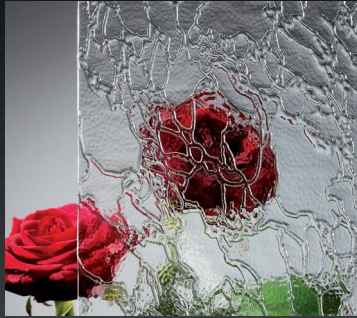

317348
9 534 4

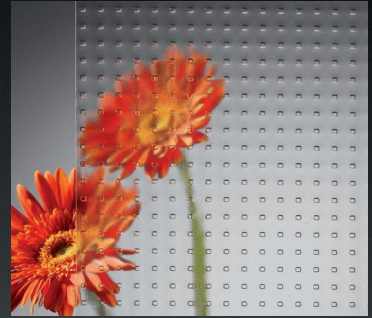

0135155



4 47348
9 534 4

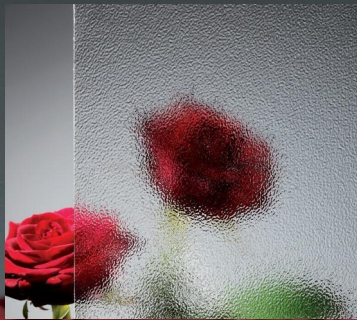

!513"#\$



01234517348
9 534 4



1551
9 534 4



3
9 534 4

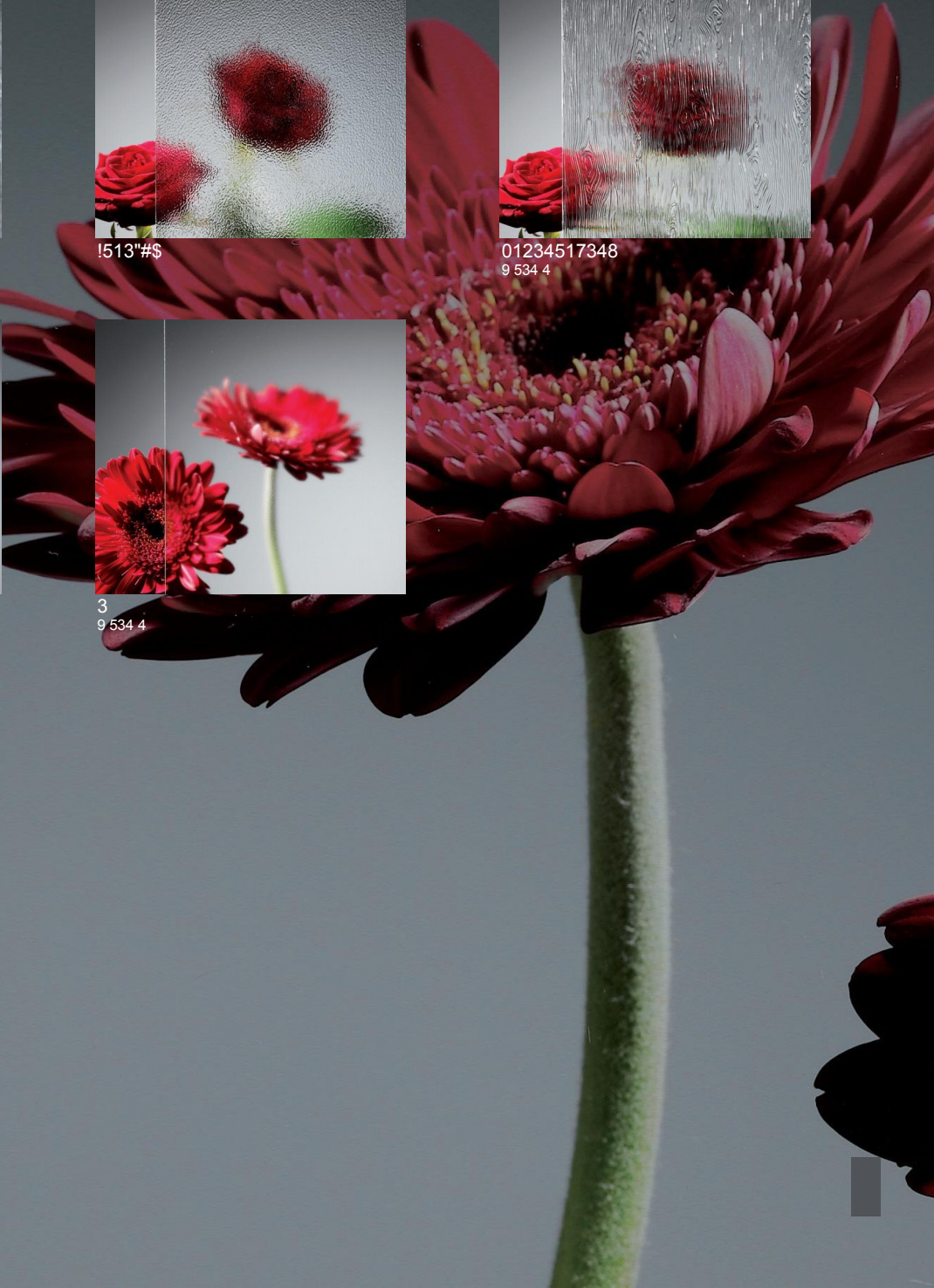





ALUPRO SL
Calle Cobre (pol de Bertoa), PAR A 18
,Carballo 15105 La Coruña
Tel 0688080325
commande@123alupro.com

